

POOLBLASTER® PRO 1000



Model: PRO 1000 / 40050QL

Cordless Vacuum
Aspirateur sans fil
Aspiradora sin cable
Aspirador sem cabo de corrente
Kabelloser Sauger
Snoerloze stofzuiger
Aspiratore senza fili

POOLBLASTER® PRO 2000



Model: PRO 2000 / 41050QL

Operator's Manual
Manuel de l'opérateur
Manual del operador
Manual do Operador
Bedienungshandbuch
Gebruikershandleiding
Manuale dell'operatore

**READ AND SAVE
THESE INSTRUCTIONS**

⚠ WARNING: Read carefully and understand all safety warnings before operating. Failure to do so may result in serious personal injury.

**LISEZ ET CONSERVEZ
CES INSTRUCTIONS**

⚠ AVERTISSEMENT: Lisez attentivement et comprenez tous les avertissements de sécurité avant de l'utiliser. Ne pas le faire peut entraîner des blessures graves.

**LEA Y GUARDE ESTAS
INSTRUCCIONES**

⚠ ADVERTENCIA: Lea atentamente y comprenda todas las advertencias de seguridad antes de operar. De lo contrario, puede ocasionar lesiones personales graves.

IMPORTANT SAFETY INSTRUCTIONS



SAVE THESE INSTRUCTIONS

WARNINGS AND USAGE INFORMATION



WARNINGS

1. **Read carefully** and **understand** all safety warnings before using this appliance.
2. Do not attempt to operate the cleaner or use the charger if any appear to be damaged in any way.
3. Never allow children to operate this product. This is NOT a toy, children should be supervised to ensure they do not play with this product.
4. Keep the cleaner and its accessories out of reach of children.
5. This cleaner is not intended for use by persons with reduced physical, sensory or mental capabilities, or lack of experience and knowledge, unless they have been given supervision or instruction concerning the use of the appliance by a person responsible for their safety.
6. Keep proper footing and balance at all times when using the cleaner. Do not overreach.
7. Keep hair, loose fitting clothing and all body parts away from openings and moving parts of the cleaner.
8. Do not attempt to open any factory sealed on motor box to access the battery, motor or electronic assembly.
9. The warnings, cautions, and instruction discussed in this instruction manual cannot cover all possible conditions or situations that could occur. It must be understood, the operator should always exercise intensive caution and common sense when utilizing the cleaner.

Warnings for Charging

10. Use only battery charger model: **LC099-3S2PK, LC099-3S2PK-CR** to charge the battery.
11. Disconnect the cleaner from the battery charger or power main before performing and routine maintenance - such as, cleaning the filter or debris chamber.
12. **Charge cleaner indoor only.** Do not use or store the charger outdoors. Charge your cleaner in a clean, dry location.
13. Do not attempt to recharge the battery if the charger or connections are damaged in any manner.
14. Connect the charger to a power source through a residential current wall outlet with a ground fault circuit interrupter (GFCI). If in doubt, contact a qualified electrician.
15. Risk of shock. Do not use charger if charger is / was exposed to liquid, rain.
16. Make sure the cleaner and charging pins completely dry before connecting the charger and recharging the battery.
17. Do not plug or unplug charger into a power source or the appliance with wet hands.
18. Never service the cleaner while the unit is on or connected to the charger or the charger is connected to the power source.
19. Do not use any type of electrical extension cord. The charger must be plugged-in directly to the main power of a residential wall outlet.
20. Do not charge the cleaner near flammable or combustible substances.
21. Never attempt to pry open the charging adapter or connector plug.
22. If the cord on the charger is damaged in any way, the charger **MUST** be replaced with a charger certified by Water Tech for use with the cleaner to reduce the risk of shock or fire.
23. Remove the cleaner from the charger and power main after full charge time is reached as noted in the instructions.

Usage Information

24. Use this product only for its intended purpose as described in this manual. Use only Water Tech accessories and filters.
25. Operating and charging temperature: Ambient and water 41° F / 5°C and 100° F / 37.7° C
26. The Cleaner is designed for use **UNDER WATER ONLY** in pools and spas. The cleaner is not a vacuum for floors or surfaces in the home.
27. Submerge the cleaner in water immediately after turning the pump motor "ON" to prevent damage to the seals on the motor shaft. Failure to do so, will shorten the life of the water seals and /or void the warranty.
28. Never leave the cleaner in the water when the cleaner is "OFF" or when it has run out of power.
29. Avoid picking up sharp objects as they may damage the filter. Keep all openings free of debris which could reduce water flow.
30. For details regarding battery recycling and disposal, refer to the section "BATTERY RECYCLE" "DISPOSAL" in the instructions and contact your local authorities for more information.
31. This cleaner contains rechargeable batteries. Do not incinerate the battery as it will explode at high temperatures. Always dispose of batteries in accordance with local law.
32. The cleaner contains rechargeable, Lithium-ion batteries. Do Not incinerate the battery. The battery will explode at high temperatures. Always dispose of batteries in accordance with local laws.



DANGER!

TO REDUCE THE RISK OF FIRE OR ELECTRIC SHOCK, CAREFULLY FOLLOW THESE INSTRUCTIONS. When using electrical products, read, understand and follow all the instructions stated in this manual.



WARNING!

DROWNING HAZARD. This device produces suction. Risk of entrapment present. **DO NOT** use when bathers are present. Never permit children to use this product. Never permit persons who cannot swim to use this product to prevent the chance of drowning.



DANGER!

DO NOT ALLOW WATER OR OTHER HIGHLY CONDUCTIVE FLUIDS TO CONTACT THE CHARGER OR CHARGING JACK PRIOR TO OR WHILE CHARGING THE APPLIANCE. Pool water is highly corrosive and will cause damage to the charger or charging jack and can cause short-circuit resulting in smoke fire and/or serious personal injury. Make sure all surfaces of the charger and charging jack are dry and no water is present before charging the appliance.



DANGER!

NEVER LEAVE CLEANER UNATTENDED IN A CAR, TRUCK or MOTORIZED VEHICLE WHILE RECHARGING THE BATTERY. RISK OF FIRE. Operating temperature ambient and water 41° F / 5°C and 100° F / 37.7° C.



WARNING!

RECHARGE ONLY WITH A CHARGER MANUFACTURED BY WATER TECH CERTIFIED FOR USE WITH THIS PRODUCT. A charger suitable for one type of battery pack may create a risk of fire when used with another battery pack. **DO NOT** use an extension cord or power strip. Use only charger certified by Water Tech: **LC099-3S2PK, LC099-3S2PK-CR.**



WARNING!

Never attempt to pry open the battery compartment. Risk of short circuit or fire.





WARNING!







Do NOT use this cleaner to pick up any toxic substance, flammable, combustible liquids. (e.g. gasoline) or use in the presence of explosive or flammable fumes.

SAFETY AND USAGE SYMBOLS

The following symbols and meanings are intended to explain the levels of risk associated with this product:

SYMBOL	SIGNAL	MEANING
	WARNING!	Indicates a hazardous situation, which, if not avoided, could result in death or serious injury.
	DANGER!	Indicates a hazardous situation, which, if not avoided, could result in death or serious injury.
	CAUTION!	Indicates a hazardous situation, that, if not avoided, may result in minor or moderate injury.

The following symbols and meanings are intended to help you operate the product better and safer. Please study them and learn their meanings.

SYMBOL	NAME	EXPLANATION
	SAFETY ALERT	Indicates a potential personal injury hazard. Basic precautions should always be followed when seeing this symbol.
	DO NOT GET WET	Indicates by NO MEANS water should touch the indicated part with this symbol. If not avoided, may result in minor or moderate injury.
	CHARGE FOR 6 FULL HOURS	Indicates to charge product for the 6 complete hours.
	BATTERY RECYCLE	Recycle batteries in accordance to local law.
	DISPOSAL	Dispose any unwanted product in accordance to local law.
	CE	European Conformity.
	RoHS	Restriction of Hazardous Substances Compliance.

SAVE THESE INSTRUCTIONS

Industry Canada Regulatory Information

CAN ICES-3 (B)/NMB-3 (B)

Avis d'Industrie Canada

CAN ICES-3 (B)/NMB-3 (B)

FCC Compliance

This device complies with Part 15 of the FCC Rules. Operation is subject to the following two conditions:

(1) This device may not cause harmful interference, and (2) this device must accept any interference received, including interference that may cause undesired operation.

NOTE: This equipment has been tested and found to comply with the limits for a Class B digital device, pursuant to Part 15 of the FCC Rules. These limits are designed to provide reasonable protection against harmful interference in a residential installation. This equipment generates, uses and can radiate radio frequency energy and, if not used in accordance with the instructions, may cause harmful interference to radio communications. However, there is no guarantee that interference will not occur in a particular installation. If this equipment does cause harmful interference to radio or television reception, which can be determined by turning the equipment off and on, the user is encouraged to try and correct the interference by one or more of the following measures:

- Reorient or relocated the receiving antenna.
- Increase the separation between the equipment and receiver.
- Connect the equipment into an outlet on a circuit different than that to which the receiver is connected.
- Consult the dealer or an experienced radio/TV technician for help.

NOTE: Changes or modifications not expressly approved by the party responsible for compliance could void the user's authority to operate the equipment.

Product Breakdown

Model: PRO 1000 / 40050QL

Model: PRO 2000 / 41050QL

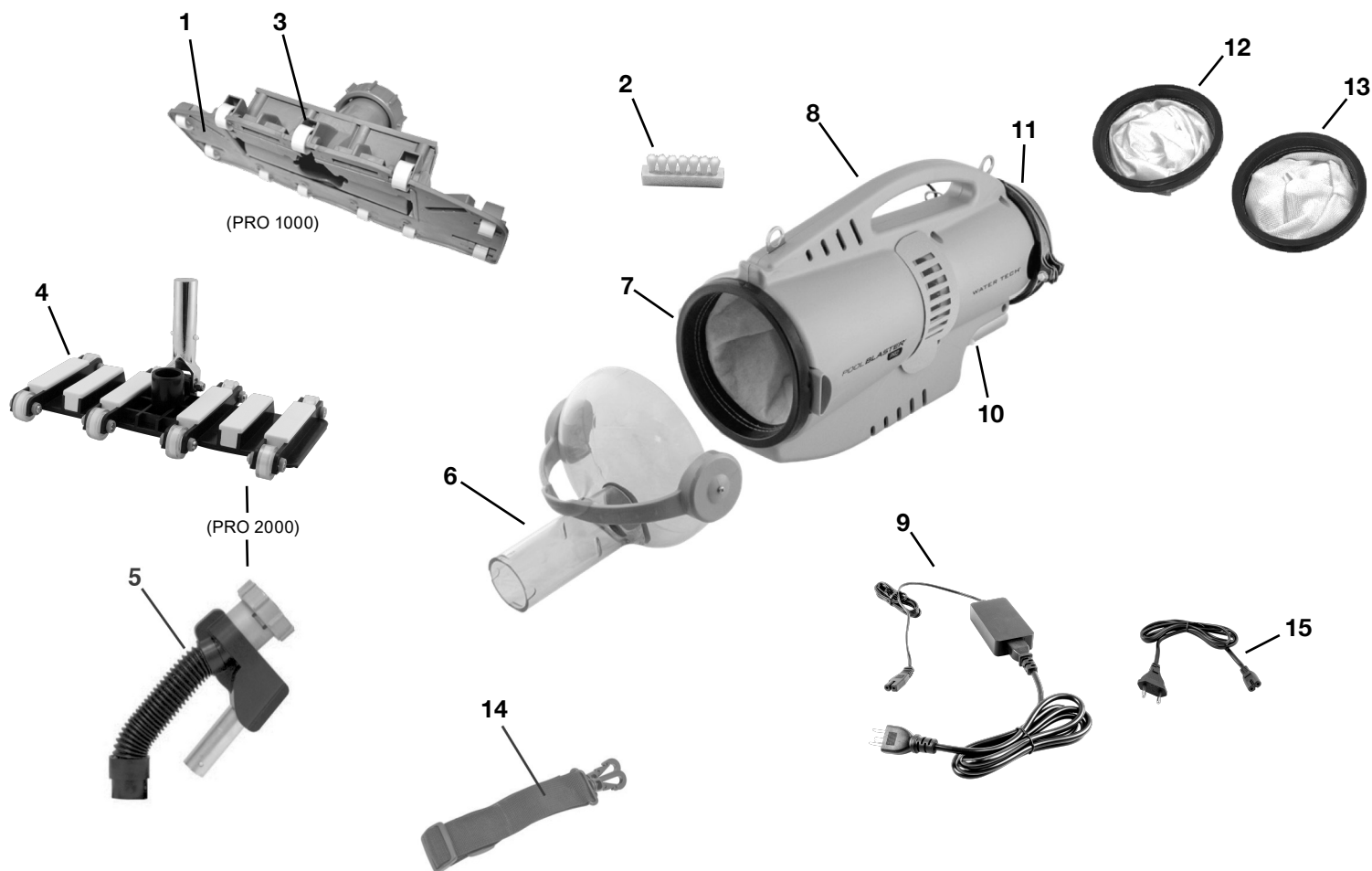

- | | | | | |
|--|---|---|---|--|
| <p>1. Vacuum Head (Brushes)
Tête d'aspiration (Brosses)
Cabezal de la aspiradora (Cepillos)
Cabeça de aspiração (Escovas)
Saugerkopf (Bürsten)
Vacuümkop (Borstels)
Testa di aspirazione (Spazzole)
(P40X006)</p> | <p>2. Brushes
Brosses
Cepillos
Escovas
Bürsten
Borstels
Spazzole</p> | <p>3. Wheels
Roues
Ruedas
Rodas
Räder
Wielen
Ruote</p> | <p>4. Vacuum Head Assembly
Ensemble de tête d'aspiration
Conjunto de cabezal de la aspiradora
Conjunto de cabeça de vácuo
Vakuumpkopbaugruppe
Vacuümkopmontage
Gruppo testa a vuoto
(P50X006G)</p> | <p>5. Universal Vacuum Head Adapter
Tête de balai universel adaptateur
Adaptador de la cabeza universal
Universal adaptador cabeça de vácuo
Universaler Vakuumpkopbaugruppe
Universele vacuüm hoofd adapter
Adattatore universale testa vuoto
(P41X200)</p> |
| <p>6. Nose Cap
Embout
Tapa de nariz
Tampa do nariz
Nasenkappe
Neusdop
Tappo a bocchetta
(P40X002)</p> | <p>7. Multilayer Filter Bag
Sac-filtre multi couche
Bolsa de filtro de capas múltiples
Saco de filtro de camada multi
Mehrschicht-Filterbeutel
Meerlaagse filterzak
Sacchetto filtro di multi strato
(P40X022XF)</p> | <p>8. Pool Blaster PRO Shell
Pool Blaster PRO Coquille
Pool Blaster PRO Cáscara
Pool Blaster PRO Concha
Pool Blaster PRO Schale
Pool Blaster PRO Schelp
Pool Blaster PRO Guscio</p> | <p>9. Charger
Chargeur
Cargador
Carregador
Ladegerät
Oplader
Caricabatterie
(LC099-3S2PK)</p> | <p>10. Spring Clip
Pince à ressort
Clip de ressort
Clip de resorte
Grampo de mola
Federbügel
Borgveer
Clip a molla</p> |
| <p>11. Motor Box Assembly
Moteur boîte assemblée
Montaje de la caja del motor
Motor caixa assembleia
Motor Montage
Motor vak vergadering
Montaggio scatola motore
(P40X003G3)</p> | <p>12. Sand & Silt Bag
Sable et de limon Sac
Bolso de limo y arena
Areia e lodo saco
Sand und Schlick-Beutel
Zand en slib zak
Sabbia e limo borsa
(P40X022SS)</p> | <p>13. All-Purpose Filter Bag
Tout usage sac de filtre
Bolsa de todo propósito
Saco de filtragem
Alle Zweck Filtersack
Alle doel filterzak
Tutti bag filtro per applicazioni
(P40X022AP)</p> | <p>14. Shoulder Strap
Bandoulière
Correa de hombro
Alça de ombro
Schultergurt
Schouder riem
Spalla Cinturino
(PROW070)</p> | <p>15. EU Adapter
Adaptateur UE
Adaptador de la UE
Adaptador UE
EU-Adapter
EU-adapter
Adattatore UE
(099-3S2PK-EU)</p> |

A

A.1

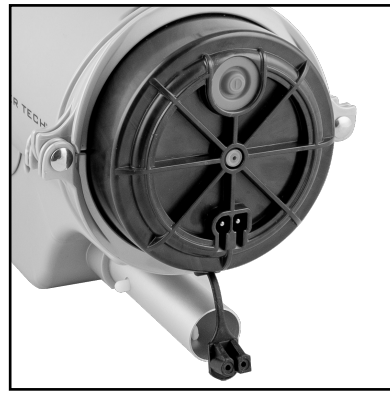
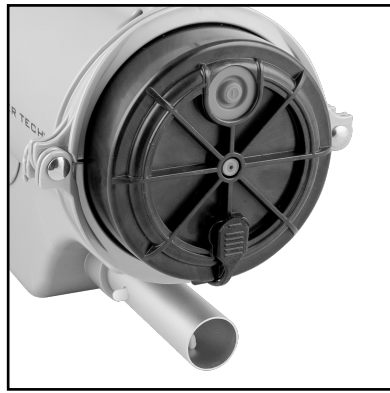

A.2

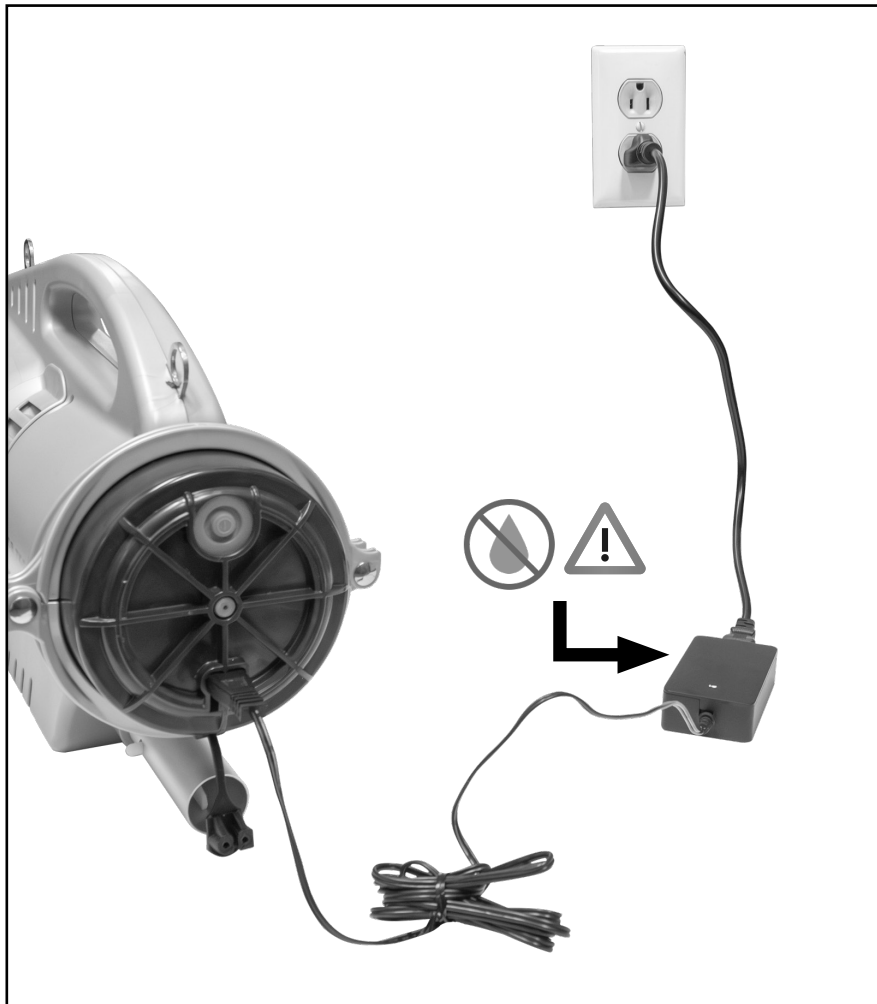

A.3

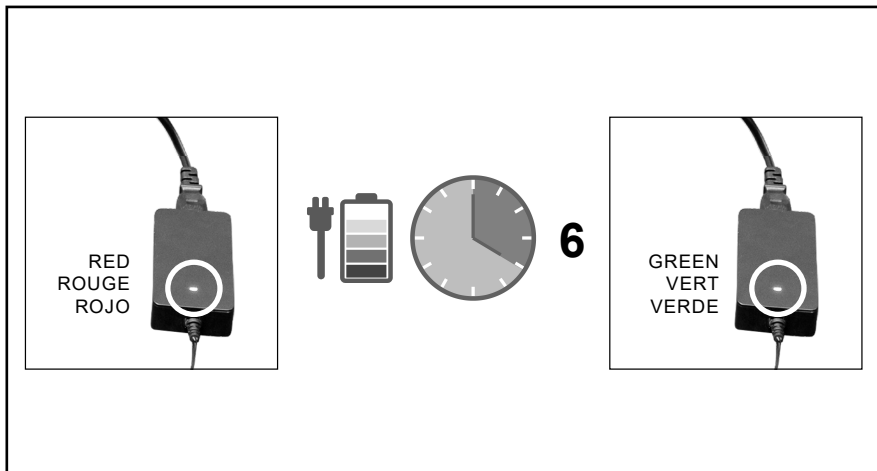

B

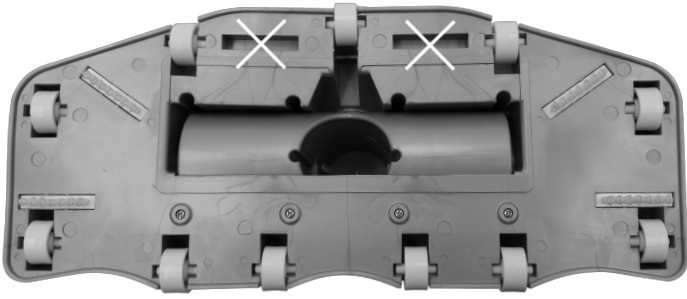

C

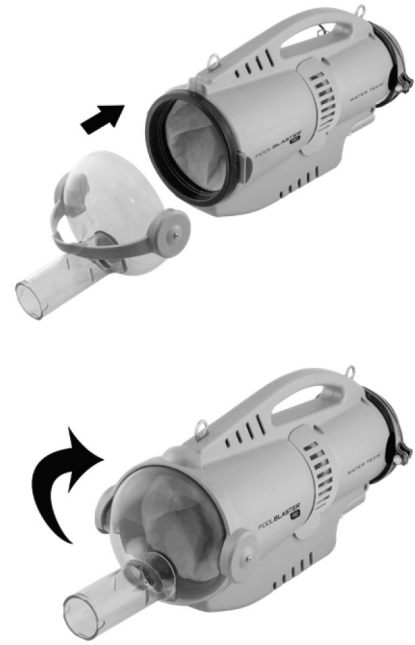

D

1.

PRO 1000

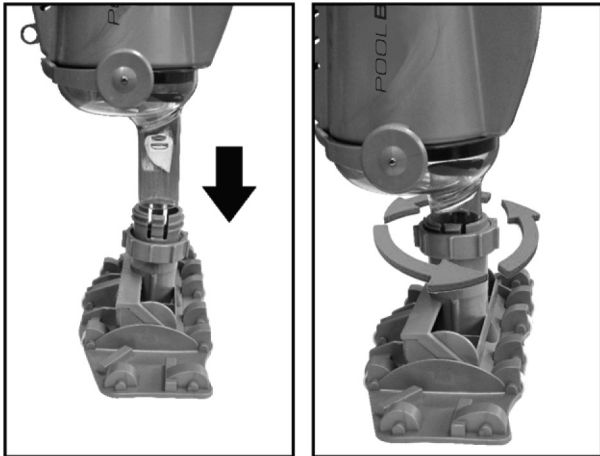

2.

PRO 2000

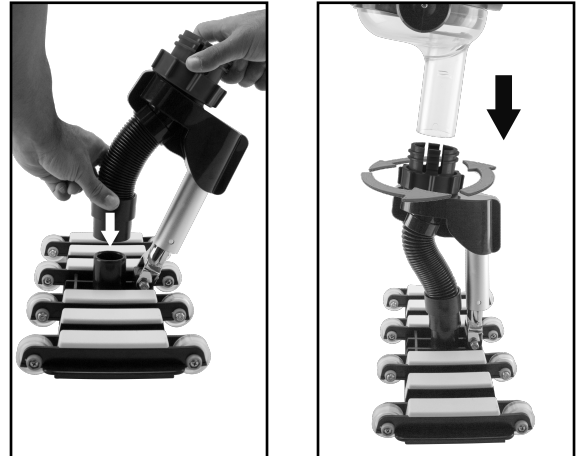

E

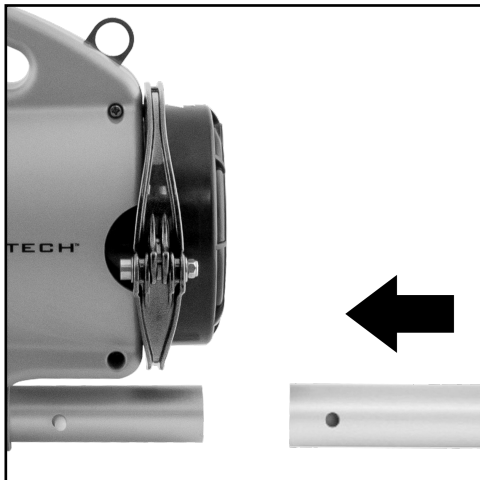

F

F.1

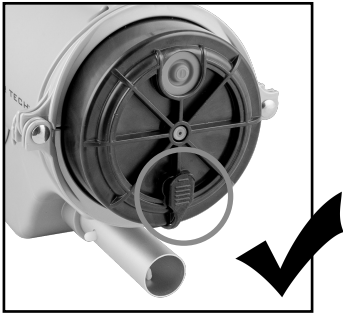
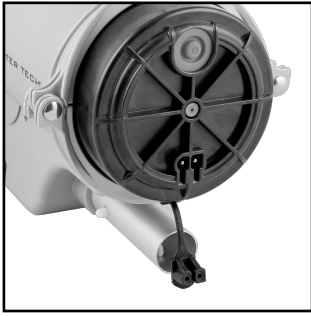

F.2



G

1.



2.



PRO 1000



PRO 2000

LIMITED WARRANTY

Water Tech Corp ("WT") warrants this product, including supplied accessories against defects in material or workmanship for the time periods as set forth below. Pursuant to this Limited Warranty WT will, at its option (i) repair the product to the original specifications or (ii) replace the product with a new or refurbished product. In the event of a defect, these are your exclusive remedies. For purposes of this Limited Warranty, "refurbished," means a product or part that has been returned to its original specifications.

All Pool Blaster Battery Powered Pool & Spa Vacuums. For a period of one (1) year from the original date of purchase of the product, WT will, at its option, repair or replace with new or refurbished product or parts, any product or parts determined to be defective.

Accessories. Included accessories are covered by this Limited Warranty for a period of (90) days from the original date of purchase of the product.

Instructions. Please retain the original box and internal packaging materials. To obtain warranty service, you must comply with the following requisite instructions:

- (1) Visit Water Tech Corp's Customer Support Department via web at www.wtrma.com. You will be guided through the correct process on how to obtain the required RMA# (Return Merchandise Authorization Number.) All customers must obtain an RMA number before any product will be accepted for warranty service. If you need additional assistance please contact us by telephone: (732-967-9888) or email: customerservice@watertechcorp.com.
- (2) Package the unit and the WT battery charger only (if the unit requires a WT charger) properly and securely in the original box.
- (3) Attach your RMA number and Bar-Code you received from the website to the outside of the package. If you could not print the RMA number and bar-code from the website you must write your RMA number in thick black indelible marker on two sides of the box.
- (4) Send the package by USPS or express courier of choice to: Water Tech Corp, 10 Alvin Court, East Brunswick, New Jersey 08816; (WT suggests you insure the contents of your package.) WT is not responsible for lost, stolen or damaged property in transit to WT.

Repair/Replacement Warranty. This Limited Warranty shall apply to any repair, replacement part or replacement product for the remainder of the original Limited Warranty period or for ninety (90) days, whichever is longer. Any parts or products replaced shall become the property of WT.

This Limited Warranty covers only product issues caused by defects in material or workmanship during ordinary consumer use; it does not cover product issues caused by any other reasons, including but not limited to product issues caused by acts of God, misuse, abuse, limitations in technology, or modification of or to any part of the WT product. This Limited Warranty does not cover WT products sold AS IS or WITH ALL FAULTS or consumables (such as batteries). This Limited Warranty is invalid if the factory-applied serial number has been altered or removed from the product. This Limited Warranty is valid only in the United States and Canada.

EXPRESS LIMITATION: THIS LIMITED WARRANTY ONLY APPLIES IF THE PRODUCT WAS PURCHASED FROM AN AUTHORIZED WATER TECH DEALER. THIS WARRANTY IS NOT TRANSFERABLE

LIMITATION ON DAMAGES. WT WILL NOT BE LIABLE FOR ANY INCIDENTAL OR CONSEQUENTIAL DAMAGES FOR BREACH OF EXPRESS OR IMPLIED WARRANTY ON THIS PRODUCT.

DURATION OF IMPLIED WARRANTIES. EXCEPT TO THE EXTENT PROHIBITED BY APPLICABLE LAW, ANY IMPLIED WARRANTY OF MERCHANTABILITY OR FITNESS FOR A PARTICULAR PURPOSE ON THIS PRODUCT IS LIMITED IN DURATION OF THIS WARRANTY.

Some states do not allow the exclusion or limitation of incidental or consequential damages, or allow limitations on how long an implied warranty lasts, so the above limitations or exclusions may not apply to you. This Limited Warranty gives you specific legal rights and you may have other rights, which vary from state to state.

P40X006	1. Vacuum Head with Brushes (PRO 1000)	LC099-3S2PK	9. Battery Charger
	2. Brushes		10. Spring Clip
	3. Wheels	P40X003G2	11. Motor Box Assembly
P50X006G	4. Vacuum Head Assembly (PRO 2000)	P40X022SS	12. Sand & Silt Bag
P41X200	5. Universal Vac Head Adapter	P40X022AP	13. All-Purpose Filter Bag
P40X002	6. Nose Cap	P40X022AP	14. Shoulder Strap
P40X022XF	7. Multilayer Filter Bag	P40X022AP	15. EU Adapter
	8. Pool Blaster PRO Shell	PROW070	
		099-3S2PK-EU	

⚠ Only use the battery charger supplied with the cleaner.

Specifications

Battery Charger Input.....	100-240V-50-60Hz, 400mA Maximum
Battery Charger Output.....	12.6V, --- 2.0A
Water Temperature Range.....	Maximum 100°F, (37.7°C) Minimum 41°F, (5°C)
Operation Depth.....	Maximum 12 ft. (3.5 m), Minimum 10 in. (0.25 m)
Charge temperature.....	Maximum 100°F, (37.7°C) Minimum 41°F, (5°C)

ADDITIONAL PARTS AVAILABLE:
 Head and Hose Attachment (part No.: P30X882)
 Car Charger (part No.: LC099-3S2PK-CR)

To purchase, contact your retailer or call us at (732)-967-9888.

A Charging Your Cleaner

Initial Charge **6 Hours**
 Recharging (After Complete Discharge) **6 Hours**
 Maximum charging time should not exceed **12 Hours**

B Adding the Brushes

Brushes

- Brushes are added to the vacuum head. (Figure B)
- Different configurations are available. (6 Brushes Total)

C Filter Assembly

D Attaching the Vacuum Head

(Figure D.1 PRO 1000)
 (Figure D.2 PRO 2000)

E Attaching the Pool Pole

F Turning the Cleaner On and Off

G Maintenance

Long Term Storage

- Always clean the Nose Cap and Filter Bag before storing.
- Always store and charge your cleaner in a cool, dry indoor shelter.
- Recharge the cleaner for 6 hours after each month of inactivity.
- Never leave your charger connected to the cleaner for more than 24 hours.

Cleaning the Filter Bag

- You should remove and clean the Filter Bag following each use. (Figure G.1)
- Don't scrub the bag against itself while rinsing it. (Figure G.2)

Environmental Program(s), WEEE European Directive

Please respect the European Union regulations and help to protect the environment.
 Return non-working electrical equipment to a facility appointed by your municipality that properly recycles electrical and electronic equipment.
 Do not dispose them in unsorted waste bins. For items containing removable batteries, remove batteries before disposing of the product.

Environmental Recycling Programs USA



Help protect the environment.



Frequently Asked Questions

Q: Can my cleaner be run out of water?

A: Yes, for a short period of time when you turn it on before submerging into your pool or spa.

Q: When I am cleaning my pool how do I know when the cleaner is out of battery power?

A: Most people can feel the cleaner is running through vibration in the vacuum pole or handle. To be sure, you can lift it out of the water to hear if it is running or not.

Q: How often should I clean out my cleaner's filter bag?

A: You can clean your filter bag as often as you like with no ill effects. The filter bag can then be turned inside out and rinsed with a hose or in a sink. Do not wash it in a washing machine or with detergent. For more detailed instructions, see "Cleaning the Filter Bag" instructions in this manual. For best results, do this after each use, or whenever you notice the performance of your cleaner declining.

Q: How can I stop dirt from coming out of the nozzle when I take the cleaner out of the water?

A: There are two ways to remove the unit from the pool when done cleaning:

WHEN USING HANDLE: Lift from pool with the nose facing up to allow the water to escape from the back and sides.

WHEN USING A VACUUM POLE: Remove the unit from the pool with the bottom facing upwards and the handle facing down. This will allow the water to escape and keep the dirt inside.

Q: Where can I buy replacement parts?

A: Look for original Water Tech replacement parts at your local retailer or call 1-(732)-967-9888 for more details.

Q: Will my pool chemicals hurt the cleaner?

A: This cleaner is designed to withstand pool chemicals during its usage period. However, it should be rinsed off with fresh water after it is removed from the pool. This will increase the life of the filter bag/seal ring.

Q: Can I leave the cleaner in the pool when not in use?

A: No. The cleaner should be removed from the pool and stored in a clean, dry place when not in use.

This will increase the life of your cleaner and its accessories.

Q: What do I do if my cleaner does not vacuum?

A: Make sure your cleaner is completely submerged in the water and the air is out of the clear funnel. The cleaner is only designed to vacuum water and will not vacuum air. If that does not resolve your situation, please check the following:

- Make sure the filter bag is clear of debris that may be obstructing the flow.
- Charge your cleaner for at least 6 hours.

If none of the above help resolve the situation, please call our Customer Service Division at (732)-967-9888.

CONSIGNES DE SÉCURITÉ IMPORTANTES



CONSERVEZ CES INSTRUCTIONS



AVERTISSEMENTS ET INFORMATIONS D'UTILISATION

AVERTISSEMENTS relatifs à la sécurité

1. **Lire attentivement** et s'assurer de **comprendre** toutes les mises en garde de sécurité avant d'utiliser cet appareil.
2. Ne pas tenter d'utiliser le nettoyeur ou le chargeur s'ils semblent abîmés.
3. Ne jamais laisser un enfant utiliser ce produit. Ceci n'est PAS un jouet, surveiller les enfants afin d'assurer qu'ils ne jouent pas avec ce produit.
4. Tenir ce nettoyeur et ses accessoires hors de portée des enfants.
5. Ce nettoyeur n'est pas conçu pour être utilisé par des personnes ayant des capacités physiques, sensorielles ou mentales réduites, un manque d'expérience et de connaissances, sauf si la personne responsable de leur sécurité les surveille ou leur a donné des instructions sur l'utilisation de l'appareil.
6. Veiller à avoir à tout moment un bon appui et un bon équilibre lors de l'utilisation du nettoyeur. Ne pas se pencher trop.
7. Tenir la chevelure, les vêtements lâches et les membres loin des ouvertures et parties en mouvement du nettoyeur.
8. Ne pas tenter d'ouvrir les joints du caisson du moteur scellés en usine pour accéder à la batterie, ou moteur ou au montage électronique.
9. Les mises en garde, précautions et instructions abordées dans ce manuel ne peuvent pas couvrir toutes les conditions ou situations éventuelles. Il faut donc comprendre que l'opérateur du nettoyeur doit à tout instant faire preuve de grande prudence et de bon sens lors de son utilisation.

Mises en garde concernant le chargement

10. Utiliser uniquement un chargeur de batterie de modèle : **LC099-3S2PK, LC099-3S2PK-CR** pour charger la batterie.
11. Débrancher le nettoyeur du chargeur de batterie ou de l'alimentation principale avant d'effectuer toute maintenance de routine telle que le nettoyage du filtre ou le retrait de débris du réservoir.
12. **Charger le nettoyeur en intérieur uniquement.** Ne pas utiliser ou ranger le chargeur en extérieur. Charger le nettoyeur dans un endroit propre et sec.
13. Ne pas tenter de recharger la batterie si le chargeur ou les raccordements présentent des dommages quelconques.
14. Brancher le chargeur à une source d'alimentation au moyen d'une prise de courant murale standard munie d'un disjoncteur différentiel de fuite à la terre (DDFT). En cas de doute, veuillez contacter un électricien qualifié.
15. Risque d'électrocution. Ne pas utiliser le chargeur s'il est /a été exposé à un liquide ou à la pluie.
16. S'assurer que le nettoyeur et les fiches de chargement sont complètement secs avant de brancher le chargeur et de recharger la batterie.
17. Ne pas brancher ou débrancher le chargeur à/de la source d'alimentation avec les mains mouillées.
18. Ne jamais effectuer la maintenance du nettoyeur lorsque l'unité est allumée ou branchée au chargeur, ou lorsque le chargeur est branché à la source d'alimentation.
19. Ne pas utiliser de rallonge électrique d'aucune sorte que ce soit. Le chargeur doit être branché directement à l'alimentation principale d'une prise murale standard.
20. Ne pas charger le nettoyeur près de substances inflammables ou combustibles.
21. Ne jamais tenter d'ouvrir l'adaptateur ou la prise du chargeur.
22. Si le cordon du chargeur présente un quelconque endommagement, le chargeur entier DOIT être remplacé par un chargeur certifié par Water Tech comme pouvant être utilisé avec le nettoyeur, ceci afin de réduire tout risque d'électrocution ou d'incendie.
23. Débrancher le nettoyeur du chargeur et de l'alimentation principale une fois que le temps de charge complète indiqué dans les instructions est atteint.

Informations d'utilisation

24. Utiliser ce produit uniquement aux fins prévues et tel que décrit dans ce manuel. Utiliser uniquement les accessoires et filtres Water Tech.
25. Température de fonctionnement et de chargement : Air ambiant et eau 41° F / 5°C et 100° F / 37,7° C
26. Le Nettoyeur est conçu pour être utilisé SOUS L'EAU UNIQUEMENT, en piscine et en spa. Le nettoyeur ne peut pas être utilisé pour aspirer les sols et surfaces de la maison.
27. Immerger le nettoyeur immédiatement après avoir mis le moteur de la pompe sur "ON" pour éviter d'endommager les joints sur l'arbre du moteur. Si cela n'est pas respecté, la durée de vie des joints d'étanchéité sera réduite et/ou la garantie sera annulée.
28. Ne jamais laisser le nettoyeur immergé lorsqu'il est en position "OFF" ou déchargé.
29. Éviter de ramasser des objets coupants avec le nettoyeur pour éviter d'endommager le filtre. Tenir les ouvertures dégagées de débris pouvant réduire le débit de l'eau.
30. Pour toute information concernant le recyclage et la mise au rebut de la batterie, consulter la section "RECYCLAGE DE LA BATTERIE" "MISE AU REBUT" dans les instructions et contacter les autorités locales compétentes.
31. Ce nettoyeur contient une batterie rechargeable. Ne pas incinérer la batterie, elle pourrait exploser si soumise à des températures extrêmes. Toujours mettre une batterie au rebut conformément aux réglementations locales.
32. Le nettoyeur contient une batterie Lithium-ion rechargeable. Ne pas incinérer la batterie. La batterie pourrait exploser si soumise à des températures extrêmes. Toujours mettre une batterie au rebut conformément aux réglementations locales.



DANGER !

POUR RÉDUIRE LE RISQUE D'INCENDIE OU D'ÉLECTROCUTION, SUIVRE ATTENTIVEMENT CES INSTRUCTIONS. Lorsque vous utilisez des produits électriques, lisez, comprenez et suivez toutes les instructions indiquées dans ce manuel.



AVERTISSEMENT !

RISQUE DE NOYADE. Ce dispositif produit d'aspiration. Risque de piégeage. **NE PAS** utiliser en présence de baigneurs. Ne jamais permettre aux enfants d'utiliser ce produit. Ne permettez jamais aux personnes qui ne savent pas nager d'utiliser ce produit pour éviter les risques de noyade.



DANGER !

NE PAS PERMETTRE À L'EAU OU À D'AUTRES LIQUIDES TRÈS CONDUCTEURS DE CONTACTER LE CHARGEUR OU LA PRISE DE CHARGE AVANT OU PENDANT LE CHARGEMENT DE L'APPAREIL. L'eau de la piscine est très corrosive et endommagera le chargeur ou la prise de charge et peut provoquer un court-circuit entraînant un incendie de fumée et / ou des blessures graves. Assurez-vous que toutes les surfaces du chargeur et de la prise de charge sont sèches et qu'il n'y a pas d'eau avant de charger l'appareil.



AVERTISSEMENT !

NE JAMAIS LAISSER LE NETTOYEUR SANS SURVEILLANCE DANS UNE VOITURE, UN CAMION OU UN VÉHICULE MOTORISÉ PENDANT QUE LA BATTERIE CHARGE. **RISQUE D'INCENDIE.** Température de fonctionnement air ambiant et eau 41° F / 5°C et 100° F / 37,7° C.



AVERTISSEMENT !

RECHARGEZ SEULEMENT AVEC UN CHARGEUR FABRIQUÉ PAR WATER TECH CERTIFIÉE POUR L'UTILISATION AVEC CE PRODUIT. Un chargeur adapté à un type de batterie peut créer un risque d'incendie lorsqu'il est utilisé avec une autre batterie. **N'UTILISEZ PAS** de rallonge ou de multiprise. Utilisez uniquement le chargeur certifié par Water Tech: **LC099-3S2PK, LC099-3S2PK-CR.**



AVERTISSEMENT !

Ne jamais tenter d'ouvrir le compartiment de la batterie. Risque de court circuit ou d'incendie.





AVERTISSEMENT !









NE PAS utiliser ce nettoyeur pour ramasser des substances toxiques, inflammables ou liquides combustibles (comme de l'essence), et ne pas utiliser en présence d'émanations potentiellement explosives ou inflammables.

SYMBOLES DE SÉCURITÉ ET D'UTILISATION

Les symboles et les significations suivants sont destinés à expliquer les niveaux de risque associés à ce produit:

SYMBOLE	SIGNAL	SENS
	AVERTISSEMENT !	Indique une situation dangereuse qui, si elle n'est pas évitée, pourrait entraîner la mort ou des blessures graves.
	DANGER !	Indique une situation dangereuse qui, si elle n'est pas évitée, pourrait entraîner la mort ou des blessures graves.
	PRUDENCE !	Indique une situation dangereuse qui, si elle n'est pas évitée, peut entraîner des blessures mineures ou modérées.

Les symboles et significations suivants sont destinés à vous aider à mieux utiliser le produit et à le rendre plus sûr. S'il vous plaît, étudiez-les et apprenez leurs significations.

SYMBOLE	NOM	SENS
	ALERTE DE SÉCURITÉ	Indique un risque potentiel de blessure corporelle. Les précautions de base doivent toujours être suivies lorsque vous voyez ce symbole.
 	NE VOUS MOUILLEZ PAS	Indique par AUCUN MOYEN que l'eau doit toucher la partie indiquée avec ce symbole. Si cela n'est pas évité, cela peut entraîner des blessures mineures ou modérées.
  6	CHARGE DEPUIS 6 HEURES COMPLÈTES	Indique de charger le produit pour les 6 heures complètes.
	RECYCLAGE DE LA BATTERIE	Recyclez les piles conformément à la législation locale.
	DISPOSEZ	Éliminer tout produit indésirable conformément à la législation locale.
	CE	Conformité européenne.
	RoHS	Restriction des Substances dangereuses conformité.

CONSERVEZ CES INSTRUCTIONS

P40X006	1. Tête d'aspiration (PRO 1000)	LC099-3S2PK	9. Chargeur
	2. Brosses		10. Pince à ressort
	3. Roues	P40X003G3	11. Ensemble boîtier moteur
P50X006G	4. Tête d'aspiration (PRO 2000)	P40X022SS	12. Sable et de limon sac
P41X200	5. Tête de balai universel adaptateur	P40X022AP	13. Tout usage sac de filtre
P40X002	6. Embout	PROW070	14. Bandoulière
P40X022XF	7. Sac-filtre multi couche	099-3S2PK-EU	15. Adaptateur UE
	8. Pool Blaster PRO Coquille		

⚠ Utilisez uniquement le chargeur fourni avec votre produit nettoyant.

Spécifications

Chargeur de batterie entrée.....	100-240V-50-60Hz, 400mA Maximum
Chargeur de batterie sortie.....	12.6V, === 2.0A
Plage de température de l'eau.....	Maximum 100°F, (37.7°C) Minimum 41°F, (5°C)
Opération profondeur.....	Maximum 12 ft. (3.5 m), Minimum 10 in. (0.25 m)
Charge température.....	Maximum 100°F, (37.7°C) Minimum 41°F, (5°C)

PIÈCES SUPPLÉMENTAIRES DISPONIBLES:
 Fixation tête et tuyau (réf No: P30X882)
 Chargeur de voiture (réf No: LC099-3S2PK-CR)

Pour acheter, contactez votre revendeur ou appelez-nous au 1-(732)-967-9888.

A Charge de l'aspirateur

Charge initiale **6 heures**
 Recharge (Après décharge complète) **6 heures**
 Le temps de charge maximum ne doit pas dépasser **12 heures**

B Ajout des Brosses

Brosses

- Les brosses sont ajoutés à la tête de l'aspirateur (Figure B)
- Différentes configurations sont disponibles. (6 Brosses au total)

C Insertion du sac-filtre

D Fixation de la tête d'aspiration

(Figure D.1 PRO 1000)
 (Figure D.2 PRO 2000)

E Fixation du manche

F Mise en marche et arrêt de l'aspirateur

G Entretien

Remisage à long terme

- Toujours nettoyer le conteneur de débris et le sac-filtre avant de remettre l'aspirateur.
- Toujours stocker et charger votre aspirateur dans un abri intérieur frais et sec.
- Recharger l'aspirateur à l'intérieur pendant 6 heures après chaque mois d'inactivité.
- Ne laissez jamais votre chargeur branché au nettoyeur pendant plus de 24 heures.

Nettoyage du sac-filtre

- Il est recommandé de retirer et de nettoyer le sac-filtre après chaque utilisation (Figure G.1)
- Ne pas frotter le sac contre soi tout en rinçant. (Figure G.2)

Protection de l'environnement, Directive Européenne DEEE

Merci de respecter les réglementations européennes et d'aider à la protection de l'environnement. Retourner les appareils électriques défectueux à un organisme chargé de recycler les appareils électriques et électroniques. Ne pas les jeter à la poubelle. Pour les articles à piles, retirer les piles avant de recycler les produits.



Protection de l'environnement USA

Aider à protéger l'environnement.



QUESTIONS FRÉQUENTES

Q : Puis-je utiliser l'aspirateur nettoyeur hors de l'eau?

A : Oui, pendant une courte durée entre le moment où il est mis en marche et avant de l'immerger dans la piscine ou le spa, ou lorsqu'il est retiré de l'eau.

Q : Pendant le nettoyage de la piscine, comment savoir si l'aspirateur nettoyeur est déchargé?

A : La plupart des personnes distinguent lorsque l'aspirateur nettoyeur est en marche grâce aux vibrations de la poignée ou du manche. Pour vous en assurer, vous pouvez le sortir de l'eau pour entendre s'il fonctionne ou non.

Q : À quelle fréquence dois-je nettoyer le sac-filtre du nettoyeur?

A : Vous pouvez le nettoyer autant que souhaité sans effets adverses. Le sac-filtre doit être retourné à l'envers et rincé avec un tuyau ou dans un évier. Ne le lavez pas dans une machine à laver ou avec un détergent. Pour des instructions plus détaillées, consultez la section « Nettoyage du sac filtrant » dans ce manuel. Pour de meilleurs résultats, procédez au nettoyage après chaque utilisation, ou dès que vous notez une baisse de performance de votre aspirateur nettoyeur.

Q : Comment empêcher la saleté de sortir de la buse lorsque je sors l'aspirateur de l'eau?

A : Il y a deux façons de retirer l'aspirateur de la piscine une fois le nettoyage terminé :

AVEC LA POIGNÉE : Sortez-le de la piscine avec l'avant vers le haut pour permettre à l'eau de s'écouler par l'arrière et les côtés.

AVEC UN PÔLE D'ASPIRATEUR : Retirez l'aspirateur de la piscine avec la partie inférieure vers le haut et la poignée vers le bas. Ceci permet à l'eau de s'échapper et maintient la saleté à l'intérieur.

Q : Ou puis-je me procurer des pièces de rechange?

A : Rechercher des pièces de rechange eau Water Tech originaux chez votre détaillant local ou appelez 1-(732)-967-9888 pour plus de détails.

Q : Les produits chimiques présents dans la piscine endommageront-ils le nettoyeur?

A : Le nettoyeur est conçu pour résister aux produits chimiques de piscine durant sa période d'utilisation. Il doit toutefois être rincé avec de l'eau douce après son retrait de la piscine. Ceci permet d'augmenter la durée de vie du sac-filtre/de la bague d'étanchéité.

Q : Puis-je laisser le nettoyeur dans la piscine lorsqu'il n'est pas utilisé?

A : Non. Le nettoyeur doit être retiré de la piscine et rangé dans un endroit propre et sec lorsqu'il n'est pas utilisé. Ceci permet d'augmenter la durée de vie du nettoyeur et de ses accessoires.

Q : Que dois-je faire si le nettoyeur n'aspire pas?

A : Assurez-vous qu'il est complètement immergé dans l'eau et qu'il n'y a pas d'air dans le cône transparent. L'aspirateur est uniquement conçu pour aspirer l'eau et n'aspire pas l'air. Si ceci ne résout pas le problème, vérifiez les points suivants :

- Assurez-vous que le sac-filtre est dégagé de tout débris pouvant obstruer le débit.
- Chargez le nettoyeur pendant au moins 6 heures.

Si aucune des solutions ci-dessus ne résout le problème, appelez le service à la clientèle au 1-(732)-967-9888.

INSTRUCCIONES DE SEGURIDAD IMPORTANTES



GUARDE ESTAS INSTRUCCIONES

ADVERTENCIAS Y INFORMACIÓN DE USO



ADVERTENCIAS

1. **Lea atentamente y comprenda** todas las advertencias de seguridad antes de utilizar este electrodoméstico.
2. No intente operar la aspiradora ni usar el cargador si alguno parece tener algún tipo de daño.
3. Nunca permita que los niños operen este producto. Esto NO es un juguete, los niños deben ser supervisados para asegurarse de que no jueguen con este producto.
4. Mantenga el limpiador y sus accesorios fuera del alcance de los niños.
5. Este limpiador no está diseñado para ser utilizado por personas con capacidades físicas, sensoriales o mentales reducidas, o con falta de experiencia y conocimiento, a menos que hayan recibido supervisión o instrucciones sobre el uso del aparato por parte de una persona responsable de su seguridad.
6. Cuando utilice el limpiador mantenga una posición y equilibrio adecuados en todo momento. No se estire en exceso.
7. Mantenga el cabello, la ropa holgada y todas las partes del cuerpo alejados de las aberturas y las piezas móviles del limpiador.
8. No intente abrir ninguna caja del motor sellada de fábrica para acceder a la batería, el motor o el conjunto electrónico.
9. Las advertencias, precauciones e instrucciones analizadas en este manual de instrucciones no pueden cubrir todas las condiciones o situaciones posibles que podrían ocurrir. Debe entenderse que el operador siempre debe ejercer mucha precaución y sentido común al utilizar el limpiador.

Advertencias para la carga

10. Utilice únicamente el modelo de cargador de batería: **LC099-3S2PK, LC099-3S2PK-CR** para cargar la batería.
11. Desconecte el limpiador del cargador de batería o de la red eléctrica antes de realizar un mantenimiento de rutina, como limpiar el filtro o la cámara de residuos.
12. **Cargue el limpiador únicamente en interiores.** No utilice ni guarde el cargador al aire libre. Cargue su limpiador en un lugar limpio y seco.
13. No intente recargar la batería si el cargador o las conexiones tienen algún tipo de daño.
14. Conecte el cargador a una fuente de alimentación a través de un tomacorriente de pared residencial con un interruptor de circuito de falla a tierra (GFCI). En caso de duda, comuníquese con un electricista calificado.
15. Riesgo de descarga eléctrica. No utilice el cargador si está o estuvo expuesto a líquidos o lluvia.
16. Asegúrese de que el limpiador y las clavijas de carga estén completamente secos antes de conectar el cargador y recargar la batería.
17. No enchufe ni desenchufe el cargador de una fuente de alimentación o del aparato con las manos mojadas.
18. Nunca dé servicio al limpiador mientras la unidad esté encendida o conectada al cargador o el cargador esté conectado a la fuente de alimentación.
19. No utilice ningún tipo de cable de extensión eléctrica. El cargador debe enchufarse directamente a la alimentación principal de un tomacorriente residencial.
20. No cargue el limpiador cerca de sustancias inflamables o combustibles.
21. Nunca intente abrir el adaptador de carga o el enchufe del conector.
22. Si el cable del cargador está dañado de alguna manera, el cargador DEBE reemplazarse con un cargador certificado por Water Tech para ser usado con el limpiador a fin de reducir el riesgo de descarga eléctrica o incendio.
23. Retire el limpiador del cargador y de la red eléctrica después de alcanzar el tiempo de carga completa como se indica en las instrucciones.

Información de uso

24. Utilice este producto únicamente para el propósito previsto, tal como se describe en este manual. Utilice únicamente accesorios y filtros Water Tech.
25. Temperatura de operación y carga: Ambiente y agua 41°F / 5°C y 100°F / 37,7°C
26. El limpiador está diseñado para usarse ÚNICAMENTE BAJO EL AGUA en piscinas y spas. El limpiador no es una aspiradora para suelos o superficies del hogar.
27. Sumerja el limpiador en agua inmediatamente después de encender el motor de la bomba para evitar daños a los sellos en el eje del motor. De no hacerlo, se acortará la vida útil de los sellos de agua y/o se anulará la garantía.
28. Nunca deje el limpiador en el agua cuando esté apagado o cuando se haya quedado sin energía.
29. Evite recoger objetos punzantes ya que pueden dañar el filtro. Mantenga todas las aberturas libres de residuos que puedan reducir el flujo de agua.
30. Para obtener detalles sobre el reciclaje y la eliminación de baterías, consulte la sección "RECICLAJE DE BATERÍAS" "ELIMINACIÓN" en las instrucciones y comuníquese con las autoridades locales para obtener más información.
31. Este limpiador contiene baterías recargables. No incinere la batería ya que explotará a altas temperaturas. Deseche siempre las baterías de acuerdo con las leyes locales.
32. El limpiador contiene baterías recargables de iones de litio. No incinere la batería. La batería explotará a altas temperaturas. Deseche siempre las baterías de acuerdo con las leyes locales.



¡PELIGRO!

PARA REDUCIR EL RIESGO DE INCENDIO O CHOQUE ELÉCTRICO, SIGA CUIDADOSAMENTE ESTAS INSTRUCCIONES. Cuando use productos eléctricos, lea, comprenda y siga todas las instrucciones indicadas en este manual.



¡ADVERTENCIA!

RIESGO DE AHOGAMIENTO. Este dispositivo produce succión. Riesgo de atrapamiento presente. **NO USE** cuando haya bañistas presentes. Nunca permita que los niños usen este producto. Nunca permita que las personas que no pueden nadar usen este producto para evitar la posibilidad de ahogarse.



¡PELIGRO!

NO PERMITA QUE AGUA U OTROS LÍQUIDOS ALTAMENTE CONDUCTORES CONTACTEN EL CARGADOR O CONECTOR DE CARGA ANTES O MIENTRAS SE CARGA EL APARATO. El agua de la piscina es altamente corrosiva y dañará el cargador o el conector de carga, y puede causar un cortocircuito que puede provocar humo y / o lesiones personales graves. Asegúrese de que todas las superficies del cargador y conector de carga están secas y agua no está presente antes de cargar el aparato.



¡ADVERTENCIA!

NUNCA DEJE LA LIMPIADORA DESATENDIDA EN UN COCHE, CAMIÓN O VEHÍCULO MOTORIZADO MIENTRAS SE RECARGA LA BATERÍA. RIESGO DE INCENDIO. Temperatura de operación ambiente y agua 41°F / 5°C y 100°F / 37,7°C.



¡ADVERTENCIA!

RECARGUE SOLAMENTE CON UN CARGADOR FABRICADO POR WATER TECH CERTIFICADO PARA USO CON ESTE PRODUCTO. Un cargador adecuado para un tipo de paquete de baterías puede crear un riesgo de incendio cuando se usa con otro paquete de baterías. **NO USE** un cable de extensión o regleta de enchufes. Use solo el cargador certificado por Water Tech: **LC099-3S2PK, LC099-3S2PK-CR.**



¡ADVERTENCIA!

Nunca intente hacer palanca para abrir el compartimiento de la batería. Riesgo de cortocircuito o incendio.





¡ADVERTENCIA!







NO utilice este limpiador para recoger sustancias tóxicas, líquidos inflamables o combustibles (por ejemplo, gasolina) ni lo use en presencia de vapores explosivos o inflamables.

SÍMBOLOS DE SEGURIDAD Y USO

Los siguientes símbolos y significados están destinados a explicar los niveles de riesgo asociados con este producto:

SÍMBOLO	SEÑAL	SIGNIFICADO
	¡ADVERTENCIA!	Indica una situación peligrosa que, si no se evita, podría causar la muerte o lesiones graves.
	¡PELIGRO!	Indica una situación peligrosa que, si no se evita, podría causar la muerte o lesiones graves.
	¡PRECAUCIÓN!	Indica una situación peligrosa, que si no se evita, podría resultar en lesiones menores o moderadas.

Los siguientes símbolos y significados están destinados a ayudarlo a operar el producto de una manera más segura. Por favor, estudíalos y aprende sus significados.

SÍMBOLO	NOMBRE	SIGNIFICADO
	ALERTA DE SEGURIDAD	Indica un riesgo de herida personal potencial. Las precauciones básicas siempre deberían ser seguidas viendo este símbolo.
	NO MOJAR	Indica SIN NINGÚN MEDIO que el agua debe tocar la parte indicada con este símbolo. Si no se evita, puede ocasionar lesiones leves o moderadas.
	CARGAR POR 6 HORAS COMPLETAS	Indica cargar el producto por las 6 horas completas.
	RECICLAJE DE LA BATERÍA	Reciclar las baterías de acuerdo a las leyes locales.
	DESECHE	Disponga cualquier producto no deseado en el acuerdo a la ley local.
	CE	Conformidad Europea.
	RoHS	Restricción de sustancias peligrosas de conformidad.

GUARDE ESTAS INSTRUCCIONES

P40X006	1. Cabezal de la aspiradora (PRO 1000)	LC099-3S2PK	9. Cargador
	2. Cepillos		10. Clip de resorte
	3. Ruedas	P40X003G3	11. Montaje de la caja del motor
P50X006G	4. Cabezal de la aspiradora (PRO 2000)	P40X022SS	12. Bolo de limo y arena
P41X200	5. Adaptador de la cabeza universal	P40X022AP	13. Bolsa de todo propósito
P40X002	6. Contenedor de desechos	PROW070	14. Correa de hombro
P40X022XF	7. Bolsa multi capa de filtro	099-3S2PK-EU	15. Adaptador de la UE
	8. Pool Blaster PRO Cáscara		

⚠ Utilice sólo el cargador de la batería incluida con el limpiador.

Especificaciones

Cargador de batería entrada.....	100-240V-50-60Hz, 400mA Máximo
Cargador de batería salida.....	12.6V, --- 2.0A
Rango de temperatura de agua.....	Máximo 100°F, (37.7°C) Mínimo 41°F, (5°C)
Profundidad de operación.....	Máximo 12 ft. (3.5 m), Mínimo 10 in. (0.25 m)
Temperatura de carga.....	Máximo 100°F, (37.7°C) Mínimo 41°F, (5°C)

PARTES ADICIONALES DISPONIBLES:
 Accesorio de cabeza y manguera (Número de parte: P30X882).
 Cargador de coche (Número de parte: LC099-3S2PK-CR).

Para comprar, contacte con su distribuidor o llame al 1-(732)-967-9888.

A **Cómo cargar la limpiadora**

Carga inicial **6 Horas**
 Recarga (Después de descarga completa) **6 Horas**
 El tiempo máximo de carga no debe exceder las **12 horas**

B **Adición de los cepillos**

Cepillos

- Los cepillos se agregan a la cabeza de la aspiradora. (Figura B)
- Diferentes configuraciones están disponibles. (6 Cepillos Total)

C **Cómo insertar la bolsa del filtro**

D **Cómo fijar el cabezal de la aspiradora**

(Figura D.1 PRO 1000)
 (Figura D.2 PRO 2000)

E **Cómo fijar el tubo para la piscina**

F **Cómo encender y apagar la limpiadora**

G **Mantenimiento**

Almacenaje a largo plazo

- Siempre limpie el contenedor para desechos y la bolsa del filtro antes de guardar el equipo.
- Siempre guarde y cargue su limpiador en un refugio interior fresco y seco.
- Ponga a recargar la limpiadora adentro durante 6 horas después de cada mes de inactividad.
- Nunca deje su cargador conectado al limpiador por más de 24 horas.

Cómo limpiar la bolsa del filtro

- Debe retirar y limpiar la bolsa del filtro después de cada uso. (Figure G.1)
- No frote la bolsa contra sí misma mientras se lava. (Figure G.2)

Programas de medio ambiente, la Directiva Europea RAEE

Por favor respete la normativa de la Unión Europea y ayudará a proteger el medio ambiente. Retorno los equipos eléctricos que no trabajan a un centro designado por el municipio que recicle equipos eléctricos y electrónicos. No deseché en contenedores de residuos sin clasificar. Para los artículos que contienen baterías extraíbles, quite la batería antes de eliminar el producto.



Preguntas mas frecuentes

P: ¿Puede usar mi limpiadora afuera del agua?

R: Sí, durante un período de tiempo corto cuando la enciende antes de sumergirla en la piscina o bañera de hidromasaje.

P: Cuando estoy limpiando la piscina ¿cómo se cuando la limpiadora se ha quedado sin energía?

R: La mayoría de las personas puede sentir si la limpiadora esta funcionando por la vibración del tubo extensor o el mango. Para estar seguro puede levantarla del agua para escuchar si está funcionando o no.

P: ¿Cuán a menudo debo limpiar la bolsa del filtro de mi limpiadora?

R: Puede limpiar su bolsa de filtro tan a menudo como lo desee sin consecuencias. Para hacerlo, déle vuelta y enjuáguela con una manguera o en el fregadero. No la lave en lavadora ni utilice detergente. Para instrucciones más detalladas, refiérase a las instrucciones de "Como limpiar la bolsa de filtro" de este manual. Para mejores resultados, hágalo después de cada uso o cuando observe que el rendimiento de su limpiadora esté disminuyendo.

P: ¿Cómo puedo evitar que la suciedad salga de la boquilla cuando saco el limpiador del agua?

R: Existen dos formas de retirar la unidad de la piscina cuando termine de limpiar:

SI UTILIZA EL MANGO: sáquelo de la piscina con la nariz orientada hacia arriba para permitir que el agua escape por la parte posterior y los costados.

SI UTILIZA UN TUBO EXTENSOR: retire la unidad de la piscina con la parte inferior orientada hacia arriba y el mango orientado hacia abajo. Esto permitirá que el agua se escape y conservará dentro la suciedad.

P: ¿Dónde puedo adquirir piezas de repuesto?

R: Busque las piezas de repuesto originales de Water Tech en su distribuidor minorista local o llame al 1-(732)-967-9888 para más detalles.

P: ¿Las sustancias químicas de mi piscina dañan la limpiadora?

R: Está limpiadora está diseñada para soportar las sustancias químicas de la piscina durante su período de uso. Sin embargo, debe enjuagarse con agua dulce después de sacarla de la piscina. Esto prolongará la vida de la bolsa de filtro/anillo de sello.

P: ¿Puedo dejar la limpiadora en la piscina cuando no esté en uso?

R: No. La limpiadora debe retirarse de la piscina y almacenarse en un lugar limpio y seco cuando no esté en uso. Esto prolongará la vida de su limpiadora y los accesorios.

P: ¿Que hago si mi limpiadora no aspira?

R: Cerciórese que su limpiadora esté completamente sumergida en el agua y que haya salido el aire del embudo transparente. La limpiadora está diseñada únicamente para aspirar el agua y no aspira aire. Si eso no resuelve la situación, revise lo siguiente:

- Asegúrese de que la bolsa del filtro esté libre de escombros que pueden estar obstruyendo el flujo.
- Cargue su limpiador durante al menos 6 horas.

Si nada de lo anterior ayuda a resolver la situación, por favor llame a nuestra División de Servicio al Cliente al 1-(732)-967-9888.

IMPORTANTES INSTRUÇÕES DE SEGURANÇA



GUARDE ESTAS INSTRUÇÕES

AVISOS E INFORMAÇÕES DE USO



AVISOS

1. **Leia e compreenda** todos os avisos de segurança cuidadosamente antes de usar este aparelho.
2. Não tente utilizar o aspirador ou o carregador se algum deles parecer estar danificado.
3. Nunca permita que as crianças utilizem este produto. Este produto NÃO é um brinquedo; as crianças devem ser supervisionadas para garantir que não brincam com o produto.
4. Mantenha o aspirador e os seus acessórios fora do alcance das crianças.
5. Este aspirador não se destina a ser utilizado por pessoas com capacidades físicas, sensoriais ou mentais reduzidas, ou com falta de experiência e conhecimentos, exceto se forem supervisionadas ou instruídas relativamente à utilização do aparelho por uma pessoa responsável pela sua segurança.
6. Mantenha sempre o aspirador equilibrado e bem assente no chão durante a sua utilização. Não estique demasiado o fio do aparelho.
7. Mantenha o cabelo, as roupas largas e todas as partes do corpo afastadas das aberturas e das peças móveis do aspirador.
8. Não tente abrir a caixa selada do motor para aceder à bateria, ao motor ou ao conjunto de eletrónica.
9. Os avisos, as precauções e as instruções que constam neste manual de instruções não abrangem todas as condições ou situações possíveis que podem ocorrer. O operador deve ter sempre muita cautela e bom senso ao utilizar o aspirador.

Avisos para o carregamento

10. Utilize apenas o modelo de carregador de bateria: **LC099-3S2PK, LC099-3S2PK-CR** para carregar a bateria.
11. Desligue o aspirador do carregador de bateria ou da rede elétrica antes de efetuar a manutenção de rotina - p. ex., limpar o filtro ou a câmara de detritos.
12. **Apenas carregue o aspirador em espaços interiores.** Não utilize nem guarde o carregador ao ar livre. Carregue o aspirador num local limpo e seco.
13. Não tente recarregar a bateria se o carregador ou as ligações estiverem danificados de alguma forma.
14. Ligue o carregador a uma fonte de alimentação através de uma tomada de parede de corrente residencial com um disjuntor diferencial (GFCI). Em caso de dúvida, contacte um electricista qualificado.
15. Risco de choque. Não utilize o carregador se este estiver/tiver sido exposto a líquidos ou à chuva.
16. Certifique-se de que o aspirador e os pinos de carga estão completamente secos antes de ligar o carregador e recarregar a bateria.
17. Não ligue nem desligue o carregador da fonte de alimentação ou do aparelho com as mãos molhadas.
18. Nunca efetue a manutenção do aspirador enquanto a unidade estiver ligada ou conectada ao carregador ou enquanto o carregador estiver conectado à fonte de alimentação.
19. Não utilize qualquer tipo de extensão elétrica. O carregador tem de ser ligado diretamente à alimentação principal de uma tomada de parede residencial.
20. Não carregue o aspirador perto de substâncias inflamáveis ou combustíveis.
21. Nunca tente forçar a abertura do adaptador de carregamento ou da ficha de ligação.
22. Se o cabo do carregador estiver danificado de alguma forma, o carregador tem OBRIGATORIAMENTE de ser substituído por um carregador certificado pela Water Tech para utilização com o aspirador, de modo a reduzir o risco de choque ou incêndio.
23. Desencaixe o aspirador do carregador e da alimentação elétrica depois de atingido o tempo de carregamento total, conforme indicado nas instruções.

Informações de utilização

24. Utilize este produto apenas para o fim a que se destina, tal como descrito neste manual. Utilize apenas acessórios e filtros da Water Tech.
25. Temperatura de funcionamento e de carregamento: Ambiente e água 5 °C/41 °F e 37,7 °C/100 °F
26. O aspirador destina-se a ser utilizado APENAS DEBAIXO DE ÁGUA em piscinas e spas. O aparelho não é um aspirador para pavimentos ou superfícies da casa.
27. Mergulhe o aspirador em água imediatamente após ligar o motor da bomba para evitar danificar os vedantes do eixo do motor. Se não o fizer, reduzirá a vida útil dos vedantes de água e/ou anulará a garantia.
28. Nunca deixe o aspirador na água quando este estiver desligado ou quando tiver ficado sem energia.
29. Evite aspirar objetos pontiagudos, pois podem danificar o filtro. Mantenha todas as aberturas livres de detritos que possam afetar a circulação de água.
30. Para obter mais informações sobre a reciclagem e eliminação da bateria, consulte a secção "RECICLAGEM DA BATERIA" "ELIMINAÇÃO" nas instruções e contacte as autoridades locais para obter mais informações.
31. Este aspirador contém baterias recarregáveis. Não incinere a bateria, uma vez que esta explode a altas temperaturas. Elimine sempre as baterias de acordo com a legislação local.
32. O aspirador contém baterias recarregáveis de íões de lítio. Não incinere a bateria. A bateria explode a altas temperaturas. Elimine sempre as baterias de acordo com a legislação local.

PERIGO!

PARA REDUZIR O RISCO DE INCÊNDIO OU CHOQUE ELÉTRICO, SIGA ATENTAMENTE ESTAS INSTRUÇÕES. Ao utilizar produtos elétricos, leia, compreenda e siga todas as instruções contidas neste manual.

AVISOS!

PERIGO DE AFOGAMENTO. Este dispositivo produz sucção. Risco de aprisionamento presente. **NÃO** use quando banhistas estiverem presentes. Nunca permita que crianças usem este produto. Nunca permita que pessoas que não sabem nadar usem este produto para evitar o risco de afogamento.

PERIGO!

NÃO PERMITA QUE ÁGUA OU OUTROS FLUIDOS ALTAMENTE CONDUTIVOS ENTREM EM CONTATO COM O CARREGADOR OU TOMADA DE CARREGAMENTO ANTES OU DURANTE O CARREGAMENTO DO APARELHO. A água da piscina é altamente corrosiva e causará danos ao carregador ou à tomada de carregamento e pode causar curto-circuito, resultando em fumaça de incêndio e/ou ferimentos pessoais graves. Certifique-se de que todas as superfícies do carregador e da tomada de carregamento estejam secas e que não haja água antes de carregar o aparelho.

PERIGO!

NUNCA DEIXE O ASPIRADOR SEM ASSISTÊNCIA NUM CARRO, CAMIÃO OU VEÍCULO MOTORIZADO ENQUANTO RECARREGA A BATERIA. RISCO DE INCÊNDIO. Temperatura de funcionamento ambiente e na água 5 °C/41 °F e 37,7 °C/100 °F.

AVISOS!

RECARREGUE SOMENTE COM UM CARREGADOR FABRICADO PELA WATER TECH CERTIFICADO PARA USO COM ESTE PRODUTO. Um carregador adequado para um tipo de bateria pode criar risco de incêndio quando usado com outra bateria. **NÃO** use um cabo de extensão ou filtro de linha. Use apenas carregador certificado por Water Tech: **LC099-3S2PK, LC099-3S2PK-CR.**

AVISOS!



Nunca tente abrir o compartimento da bateria. Risco de curto-circuito ou incêndio.

AVISOS!







NÃO utilize este aspirador para aspirar substâncias tóxicas, inflamáveis ou líquidos combustíveis (p. ex., gasolina) nem utilize o aparelho na presença de vapores explosivos ou inflamáveis.

SÍMBOLOS DE SEGURANÇA E USO

Os seguintes símbolos e significados pretendem explicar os níveis de risco associados a este produto:

SÍMBOLO	SINAL	SIGNIFICADO
	AVISO!	Indica uma situação perigosa que, se não for evitada, poderá resultar em morte ou ferimentos graves.
	PERIGO!	Indica uma situação perigosa que, se não for evitada, poderá resultar em morte ou ferimentos graves.
	CUIDADO!	Indica uma situação perigosa que, se não for evitada, poderá resultar em ferimentos leves ou moderados.

Os símbolos e significados a seguir destinam-se a ajudá-lo a operar o produto de maneira melhor e mais segura. Por favor, estude-os e aprenda seus significados.

SÍMBOLO	NOME	EXPLICAÇÃO
	ALERTA DE SEGURANÇA	Indica um risco potencial de ferimentos pessoais. As precauções básicas devem ser sempre seguidas ao ver este símbolo.
	NÃO SE MOLHE	Indica que de forma alguma a água deve tocar a parte indicada com este símbolo. Se não for evitado, pode resultar em ferimentos leves ou moderados.
	COBRAR POR 6 HORAS COMPLETAS	Indica carregar o produto durante 6 horas completas.
	BATERIA RECICLAR	Recicle as baterias de acordo com a legislação local.
	DISPOSIÇÃO	Descarte qualquer produto indesejado de acordo com a legislação local.
	CE	Conformidade Europeia.
	RoHS	Restrição de Conformidade com Substâncias Perigosas.

GUARDE ESTAS INSTRUÇÕES

P40X006	1. Cabeça de aspiração (PRO 1000)	LC099-3S2PK	9. Carregador
	2. Escovas		10. Grampo de mola
	3. Rodas	P40X003G3	11. Motor caixa assembleia
P50X006G	4. Cabeça de aspiração (PRO 2000)	P40X022SS	12. Areia e lodo saco
P41X200	5. Universal adaptador cabeça de vácuo	P40X022AP	13. Saco de filtragem
P40X002	6. Tampa do nariz	PROW070	14. Alça de ombro
P40X022XF	7. Saco de filtro de camada multi	099-3S2PK-EU	15. Adaptador UE
	8. Pool Blaster PRO Concha		

⚠ Utilize apenas o carregador que acompanha o produto de limpeza.

Especificações

Entrada do carregador de bateria.....	100-240V-50-60Hz, 400mA Máximo
Saída do carregador de bateria.....	12.6V, --- 2.0A
Faixa de temperatura da água.....	Máximo 100°F, (37.7°C) Mínimo 41°F, (5°C)
Profundidade de operação.....	Máximo 12 ft. (3.5 m), Mínimo 10 in. (0.25 m)
Temperatura de carga.....	Máximo 100°F, (37.7°C) Mínimo 41°F, (5°C)

PARTES ADICIONAIS DISPONÍVEIS:
 Acessório de cabeça e mangueira (número de parte: P30X882).
 Carregador de carro (número de parte: LC099-3S2PK-CR).

Para comprar, entre em contato com o seu revendedor ou ligue para 1-(732)-967-9888.

A Carregar o seu aparelho de limpeza

Carga inicial **6 Horas**
 Recarga (Depois de uma descarga completa) **6 Horas**
 Tempo máximo de carregamento não deve exceder **12 Horas**

B Adicionando as escovas

Escovas

- As escovas são adicionados à cabeça de vácuo. (Figura B)
- Configurações diferentes estão disponíveis. (6 Escovas Total)

C Inserir a saco de filtro

D Fixar a cabeça de aspiração

(Figura D.1 PRO 1000)
 (Figura D.2 PRO 2000)

E Prender a vara para piscinas

F Ligar e desligar o aparelho de limpeza

G Manutenção

Armazenagem Prolongada

- Limpe sempre a tampa do nariz e a saco de filtro antes de armazenar.
- Sempre armazene e carregue seu aspirador num abrigo interior fresco e seco.
- Volte a carregar o seu aparelho de limpeza dentro de casa durante 6 horas depois de cada mês de inatividade.
- Nunca deixe seu carregador conectado ao limpador por mais de 24 horas.

Limpar a saco de filtro

- Deverá retirar e limpar a saco de filtro depois de cada uso. (Figura G.1)
- Não esfregar o saco contra si mesmo ao mesmo tempo enxaguá-lo. (Figura G.2)

Programa ambiental(s), Directiva Europeia REEE

Por favor, respeite os regulamentos da União Europeia e ajudar a proteger o ambiente. Devolver o equipamento elétrico que não funciona para uma instalação nomeado pelo seu município que recicla corretamente equipamentos eléctricos e electrónicos. Não jogue-os no lixo indiferenciado. Para os itens que contém baterias removíveis, retire as pilhas antes de descartar o produto.



PERGUNTAS COMUNS

P: Pode o meu limpador ser posto a funcionar fora de água?

R: Sim, durante um período de tempo curto, quando o ligar antes de o submergir na sua piscina ou banho medicinal (spa) ou quando o retirar da piscina ou spa.

P: Quando estiver a limpar a minha piscina, como poderei saber que o meu limpador esgotou a energia da bateria?

R: A maior parte das pessoas consegue sentir que o limpador está a funcionar, pela vibração no punho ou na haste. Para ter a certeza, pode tirá-lo fora de água para ouvir se está a funcionar ou não.

P: Com que frequência deverei limpar o saco de filtragem do meu limpador?

R: Pode limpar o seu saco de filtragem tantas vezes quantas quiser sem efeitos prejudiciais. O saco de filtragem pode então ser virado do avesso e lavado com uma mangueira ou num lavatório. Não lave numa máquina de lavar roupa nem com detergente. Para obter instruções mais detalhadas, leia as instruções “Limpar a bolsa-filtro” neste manual.

P: Como poderei evitar que saiam detritos pela boca da máquina quando tiro a máquina de limpeza para fora de água?

R: Há duas maneiras de retirar a máquina da piscina quando terminar a limpeza:

QUANDO USAR O PUNHO: Levante para fora da piscina com o nariz voltado para cima, para permitir que a água escape da traseira e dos lados.

QUANDO USAR UMA HASTE: Retire a máquina da piscina com a parte de baixo voltada para cima e com a haste voltada para baixo. Isto permitirá que a água escape e manterá os detritos lá dentro.

P: Onde poderei comprar peças sobressalentes?

R: Procure peças sobressalentes originais Water Tech no seu retalhista local ou ligue para 1-(732)-967-9888 para obter mais detalhes.

P: Será que os produtos químicos da minha piscina vão danificar o limpador?

R: O limpador foi concebido para resistir aos produtos químicos das piscinas durante o seu período de uso. Porém deverá ser lavado com água fresca depois de ser retirado da piscina. Isto prolongará a vida útil do saco filtrante/ anel vedante.

P: Posso deixar o limpador na piscina quando não estiver a ser usado?

R: Não. O limpador deve ser retirado da piscina e guardado num lugar limpo e seco quando não estiver em uso. Isto prolongará a vida útil do seu limpador e dos seus acessórios.

P: Que deverei fazer se o meu limpador não aspirar?

R: Assegure-se de que o limpador esteja completamente submerso em água e que não haja ar dentro do funil transparente. A máquina de limpeza foi concebida apenas para aspirar água e não poderá aspirar ar. Se isto não resolver a sua situação, por favor verifique o seguinte:

- Assegure-se de que o saco de filtragem esteja livre de detritos que possam estar a obstruir o escoamento da água.
- Ponha à carga o seu limpador durante pelo menos 6 horas.

Se nada do que leu acima o ajudar a resolver a sua situação, por favor telefone para a nossa Divisão de Apoio ao Cliente para 1-(732)-967-9888.

WICHTIGE SICHERHEITSANWEISUNGEN

ANLEITUNG AUFBEWAHREN WARNHINWEISE UND NUTZUNGSINFORMATIONEN

WARNHINWEISE

1. Bevor Sie dieses Gerät verwenden, sollten Sie alle Sicherheitswarnungen aufmerksam **gelesen** und **verstanden** haben.
2. Unternehmen Sie keine Versuche, das Reinigungsgerät oder das Ladegerät zu bedienen, wenn eines von beiden beschädigt erscheint.
3. Kinder dürfen dieses Produkt nicht bedienen. Dieses Gerät ist KEIN Spielzeug. Kinder sollten beaufsichtigt werden, damit sie nicht mit dem Produkt spielen.
4. Reinigungsgerät und Zubehör außerhalb der Reichweite von Kindern aufbewahren.
5. Dieses Reinigungsgerät darf nur unter Aufsicht von oder nach Einweisung durch Sicherheitsverantwortliche von Personen mit eingeschränkten physischen, sensorischen oder mentalen Fähigkeiten bzw. fehlender Erfahrung und Kenntnissen verwendet werden.
6. Beim Arbeiten mit dem Reinigungsgerät sollte immer auf sichere Standfläche und Gleichgewicht geachtet werden. Reichweite nicht überschätzen.
7. Die Geräteöffnungen und beweglichen Teile des Reinigungsgeräts von langem Haar, locker fallender Kleidung und allen Körperteilen fernhalten.
8. Unterlassen Sie jegliche Versuche, ab Werk versiegelte Teile am Motorblock zu öffnen, um Zugriff auf den Akku, den Motor oder die Elektronikbaugruppe zu erhalten.
9. Die in dieser Anleitung aufgeführten Warn-, Sicherheits- und sonstigen Hinweise können nicht alle möglicherweise auftretenden Zustände oder Situationen berücksichtigen. Daher sollten Sie beim Arbeiten mit dem Reinigungsgerät immer äußerste Vorsicht und gesunden Menschenverstand walten lassen.

Warnhinweise beim Aufladen

10. Verwenden Sie zum Aufladen des Akkus nur die folgenden Ladegerätmodelle: **LC099-3S2PK** und **LC099-3S2PK-CR**.
11. Trennen Sie das Reinigungsgerät vom Akku-Ladegerät oder der Stromversorgung, bevor Sie routinemäßige Wartungsarbeiten wie Reinigen des Filters oder des Abfallbehälters durchführen.
12. **Reinigungsgerät nicht im Freien aufladen.** Das Ladegerät nicht im Freien verwenden oder aufbewahren. Laden Sie Ihr Reinigungsgerät nur in sauberer, trockener Umgebung auf.
13. Versuchen Sie nicht, den Akku aufzuladen, wenn das Ladegerät oder die Anschlüsse defekt erscheinen.
14. Das Ladegerät ist an eine in Wohnanlagen übliche Steckdose mit Fehlerstromschutzschalter anzuschließen. Im Zweifelsfall einen qualifizierten Elektriker zu Rate ziehen.
15. Schlaggefahr. Verwenden Sie das Ladegerät nicht, wenn es Flüssigkeit ausgesetzt war oder im Regen gestanden hat.
16. Achten Sie vor dem Anschließen des Ladegeräts und dem Wiederaufladen des Akkus darauf, dass die Anschlüsse am Reinigungsgerät und am Ladegerät völlig trocken sind.
17. Ladegerät nicht mit nassen Händen an den Strom oder das Gerät anschließen oder von diesem trennen.
18. Keine Wartungsarbeiten am Reinigungsgerät durchführen, während es eingeschaltet oder an das Ladegerät angeschlossen bzw. das Ladegerät an den Strom angeschlossen ist.
19. Kein Verlängerungskabel verwenden. Das Ladegerät muss direkt über eine in Wohngebieten übliche Steckdose ans Netz angeschlossen werden.
20. Das Reinigungsgerät nicht in der Nähe entzündlicher oder brennbarer Substanzen aufladen.
21. Versuchen Sie niemals, den Ladeadapter oder den Anschlussstecker aufzubrechen.
22. Wenn das Kabel am Ladegerät beschädigt ist, MUSS das Ladegerät durch ein von Water Tech zur Verwendung mit dem Reinigungsgerät zertifiziertes Ladegerät ersetzt werden, um das Risiko eines elektrischen Schlages oder eines Brandes zu reduzieren.
23. Nach Ablauf der in der Anleitung angegebenen Aufladezeit ist das Reinigungsgerät vom Ladegerät und vom Stromnetz zu trennen.

Bedienhinweise

24. Benutzen Sie dieses Produkt nur für den in dieser Anleitung beschriebenen Verwendungszweck. Nur Originalzubehör und Filter von Water Tech verwenden.
25. Betriebs- und Ladetemperatur: Umgebungsluft und Wasser 41° F / 5°C bis 100° F / 37,7° C
26. Das Reinigungsgerät ist NUR FÜR DEN UNTERWASSERBETRIEB in Schwimmbecken und Spaanlagen vorgesehen. Es darf nicht als Heimstaubsauger verwendet werden.
27. Um Schäden an den Dichtungen der Motorwelle zu vermeiden, sollten Sie das Reinigungsgerät nach dem Einschalten des Pumpenmotors unverzüglich ins Wasser eintauchen. Andernfalls besteht das Risiko einer verkürzten Nutzungsdauer der Wasserdichtungen. In diesem Fall ist die Garantie nichtig.
28. Lassen Sie das Reinigungsgerät im ausgeschalteten oder entladenen Zustand niemals im Wasser liegen.
29. Keine scharfkantigen Gegenstände aufsammeln. Diese könnten den Filter beschädigen. Alle Geräteöffnungen von Verunreinigungen freihalten, die den Wasserfluss reduzieren könnten.
30. Einzelheiten hinsichtlich Wiederverwertung und Entsorgung des Akkus siehe Abschnitt „WIEDERVERWERTUNG DES AKKUS“ und „ENTSORGUNG“ in der Anleitung. Weitere Hinweise erteilen Ihre lokalen Behörden.
31. Dieses Reinigungsgerät enthält wiederaufladbare Akkus. Den Akku nicht verbrennen. Bei hohen Temperaturen besteht Explosionsgefahr. Akkus müssen grundsätzlich in Übereinstimmung mit den lokalen Vorschriften entsorgt werden.
32. Das Reinigungsgerät enthält wiederaufladbare Lithiumionenakkus. Akku nicht verbrennen. Bei hohen Temperaturen explodiert der Akku. Akkus immer gemäß den lokalen Vorschriften entsorgen.

GEFAHR!

UM DAS RISIKO EINES BRANDES ODER EINES STROMSCHLAGS ZU VERRINGERN, BEFOLGEN SIE DIESE ANWEISUNGEN SORGFÄLTIG. Lesen, verstehen und befolgen Sie bei der Verwendung elektrischer Produkte alle Anweisungen in diesem Handbuch.

WARNUNG!

ERTRINKUNGSGEFAHR. Dieses Gerät erzeugt Sog. Es besteht Einklemmgefahr. **NICHT** verwenden, wenn Badegäste anwesend sind. Erlauben Sie Kindern niemals, dieses Produkt zu benutzen. Erlauben Sie niemals Personen, die nicht schwimmen können, dieses Produkt zu verwenden, um die Gefahr des Ertrinkens zu vermeiden.

GEFAHR!

LASSEN SIE VOR ODER WÄHREND DES AUFLADENS DES GERÄTS KEIN WASSER ODER ANDERE HOCHLEITFÄHIGE FLÜSSIGKEITEN MIT DEM LADEGERÄT ODER DER LADEBUCHSE IN KONTAKT KOMMEN. Poolwasser ist stark ätzend und beschädigt das Ladegerät oder die Ladebuchse und kann einen Kurzschluss verursachen, der zu Rauch, Feuer und/oder schweren Verletzungen führen kann. Stellen Sie sicher, dass alle Oberflächen des Ladegeräts und der Ladebuchse trocken sind und kein Wasser vorhanden ist, bevor Sie das Gerät laden.

GEFAHR!

DAS REINIGUNGSGERÄT BEIM AUFLADEN DES AKKUS NIEMALS UNBEAUFICHTIGT IM PKW, LKW ODER IN SONSTIGEN KRAFTFAHRZEUGEN LIEGEN LASSEN. BRANDGEFAHR. Umgebungs- und Wasserbetriebstemperatur 41° F / 5°C bis 100° F / 37,7° C.

WARNUNG!

NUR MIT EINEM VON WATER TECH HERGESTELLTEN LADEGERÄT AUFLADEN, DAS FÜR DIE VERWENDUNG MIT DIESEM PRODUKT ZERTIFIZIERT IST. Ein Ladegerät, das für einen Akkutyp geeignet ist, kann bei Verwendung mit einem anderen Akkutyp zu Brandgefahr führen. Verwenden Sie **KEIN** Verlängerungskabel oder eine Steckdosenleiste. Verwenden Sie nur von zertifizierten Ladegeräten Water Tech: **LC099-3S2PK, LC099-3S2PK-CR.**

WARNUNG!



Das Akkufach nicht gewaltsam aufbrechen. Kurzschluss oder Brandgefahr.

WARNUNG!









Dieses Reinigungsgerät darf **NICHT** zum Aufnehmen toxischer Substanzen sowie entzündlicher oder brennbarer Flüssigkeiten (z. B. Benzin) bzw. bei Vorhandensein explosiver oder entflammbarer Schwaden verwendet werden.

SICHERHEITS- UND GEBRAUCHSSYMBOLS

Die folgenden Symbole und Bedeutungen sollen die mit diesem Produkt verbundenen Risiken erläutern:

SYMBOL	SIGNAL	BEDEUTUNG
	WARNUNG!	Weist auf eine gefährliche Situation hin, die, wenn sie nicht vermieden wird, zum Tod oder zu schweren Verletzungen führen kann.
	GEFAHR!	Weist auf eine gefährliche Situation hin, die, wenn sie nicht vermieden wird, zum Tod oder zu schweren Verletzungen führen kann.
	VORSICHT!	Weist auf eine gefährliche Situation hin, die, wenn sie nicht vermieden wird, zu leichten oder mittelschweren Verletzungen führen kann.

Die folgenden Symbole und Bedeutungen sollen Ihnen helfen, das Produkt besser und sicherer zu bedienen. Bitte studieren Sie sie und lernen Sie ihre Bedeutung kennen.

SYMBOL	NAME	ERLÄUTERUNG
	SICHERHEITSALARM	Weist auf eine mögliche Verletzungsgefahr für Personen hin. Beim Anblick dieses Symbols sollten stets grundlegende Vorsichtsmaßnahmen befolgt werden.
 	WERDE NICHT NASS	Zeigt auf KEINEN FALL an, dass Wasser den mit diesem Symbol gekennzeichneten Teil berühren darf. Wenn es nicht gemieden wird, kann es zu leichten oder mittelschweren Verletzungen kommen.
  6	GEBÜHREN FÜR 6 VOLLE STUNDEN	Zeigt an, dass das Produkt für die gesamten 6 Stunden aufgeladen werden soll.
	BATTERIE RECYCELN	Recyceln Sie Batterien gemäß den örtlichen Gesetzen.
	ENTSORGUNG	Entsorgen Sie unerwünschte Produkte gemäß den örtlichen Gesetzen.
	CE	Europäische Konformität.
	RoHS	Einschränkung der Einhaltung gefährlicher Stoffe.

ANLEITUNG AUFBEWAHREN

P40X006	1. Saugerkopf (PRO 1000)	LC099-3S2PK	9. Ladegerät
	2. Bürsten		10. Federbügel
	3. Räder	P40X003G3	11. Motor Montage
P50X006G	4. Saugerkopf (PRO 2000)	P40X022SS	12. Sand und Schlick-Beutel
P41X200	5. Universaler Vakuumhauptadapter	P40X022AP	13. Alle Zweck Filtersack
P40X002	6. Nasenkappe	PROW070	14. Schultergurt
P40X022XF	7. Mehrschicht-Filterbeutel	099-3S2PK-EU	15. EU-Adapter
	8. Pool Blaster PRO Schale		

⚠ Verwenden Sie nur das Ladegerät, das mit dem Reiniger geliefert wurde.

Spezifizierungen

Akku-Ladegerät-Eingang.....	100-240V-50-60Hz, 400mA Maximale
Akku-Ladegerät-Ausgabe.....	12.6V, === 2.0A
Wasser-Temperatur-Bereich.....	Maximale 100°F, (37.7°C) Minimum 41°F, (5°C)
Operationstiefe.....	Maximale 12 ft. (3.5 m), Minimum 10 in. (0.25 m)
Ladetemperatur.....	Maximale 100°F, (37.7°C) Minimum 41°F, (5°C)

ZUSATZTEILE VERFÜGBAR:

Leiter und schlauch Befestigung (*Teilenummer: P30X882*)
 Auto-Ladegerät (*Teilenummer: LC099-3S2PK-CR*)

Zu erwerben, wenden Sie sich an Ihren Fachhändler oder rufen Sie uns an 1-(732)-967-9888.

A Laden Ihres Reinigers

Initialladung **6 Stunden**
 Wiederaufladen (Nach Vollständiger Entladung) **6 Stunden**
 Die maximale Ladezeit sollte **12 Stunden** nicht überschreiten

B Das Hinzufügen der Bürsten

Bürsten

- Bürsten werden zum Vakuumkopf hinzugefügt. (Abbildung B)
- Verschiedenen Konfigurationen erhältlich. (6 Bürsten Gesamt)

C Einsetzen des Filterbeutels

D Befestigung des Saugerkopfes

(Abbildung D.1 PRO900)
 (Abbildung D.2 PRO1500)

E Befestigung der Poolstange

F Den Reiniger An und Aus schalten

G Wartung

Langzeitaufbewahrung

- Reinigen Sie die Nase Kappe und Filtersack vor der Lagerung.
- Lagern und laden Sie Ihren Reiniger an einem kühlen und trockenen unterstand.
- Laden Sie den Reiniger drinnen 6 Stunden nach jedem inaktiven Monat.
- Lassen Sie das Ladegerät nicht länger als 24 Stunden am Gerät.

Reinigung des Filterbeutels

- Reinigen Sie die Nasenkappe und den Filterbeutel immer vor der Einlagerung (Abbildung G.1)
- Die Tasche Nicht scheuern gegen sich selbst, während Spülen (Abbildung G.2)

Schutz der Umwelt, über Elektro- und Elektronik-Altgeräte

Respektieren Sie bitte die Regulierungen von Europäischen Union und helfen Sie, die Umwelt zu schützen. Rückkehr der nicht funktionierenden elektrischen Anlagen an eine Anlage genehmigt durch Ihre Stadt, ordnungsgemäß recycelt von elektrischen und elektronischen Geräten. Entfernen Sie die Batterien vor der Entsorgung des Produkts, das zu entfernende Batterien enthält.



HÄUFIGE FRAGEN

F: Kann mein Reiniger außerhalb des Wassers betrieben werden?

A: Ja, für kurze Zeit, wenn Sie ihn vor Eintauchen in das Schwimmbecken oder Spa anschalten bzw. nach dem Herausnehmen.

F: Wie weiß ich bei der Schwimmbeckenreinigung, wann der Reiniger Akku leer ist?

A: Gewöhnlich kann man die Vibrationen des Reiniger in der Saugstange oder im Handgriff fühlen. Um sicherzugehen, können Sie ihn aus dem Wasser heben um zu hören, ob er läuft.

F: Wie oft sollte ich den Filterbeutel für den Reiniger reinigen?

A: Sie können den Filterbeutel beliebig oft ohne negative Auswirkungen reinigen. Der Filterbeutel kann nach außen umgestülpt und mit einem Gartenschlauch oder im Waschbecken ausgespült werden. Nicht in der Waschmaschine oder mit Waschmittel reinigen. Zu näheren Anweisungen siehe Abschnitt "Reinigung der Filtertüte" in dieser Anleitung. Für ein optimales Ergebnis jeweils nach Gebrauch reinigen oder wenn Sie bemerken, dass die Leistung des Pool Blasters nachlässt.

F: Wie kann ich verhindern, dass Schmutz aus der Düse kommt, wenn ich den Saugreiniger aus dem Wasser nehme?

A: Es gibt zwei Möglichkeiten, das Gerät nach Beenden der Reinigung aus dem Schwimmbecken zu nehmen:

MIT DEM HANDGRIFF: Mit der Spitze nach oben aus dem Becken heben, damit das Wasser aus Rück- und Seitenöffnungen abfließen kann.

MIT EINER SAUGSTANGE: Gerät mit der Unterseite nach oben und dem Griff nach unten aus dem Becken heben. Dadurch kann das Wasser ablaufen, der Schmutz bleibt innen.

F: Wo kann ich Ersatzteile kaufen?

: Achten Sie auf Originalersatzteile von Water Tech bei Ihrem Händler oder rufen Sie 1-(732)-967-9888 für weitere Informationen.

F: Können die Schwimmbeckenchemikalien den Reiniger schädigen?

A: Der Reiniger ist darauf ausgelegt, für die Dauer seiner Nutzung diesen Chemikalien standzuhalten. Er sollte jedoch mit klarem Wasser abgespült werden, nachdem er aus dem Becken genommen wurde. Dadurch verlängert sich die Lebensdauer von Filterbeutel/Dichtring.

F: Kann ich den Reiniger im Wasserbecken lassen, wenn er nicht betrieben wird?

A: Nein. Sie sollten den Reiniger aus dem Becken nehmen und nach Gebrauch an einem sauberen, trockenen Ort abstellen. Dadurch verlängert sich die Lebensdauer Ihres Reiniger und des Zubehörs.

F: Was muss ich tun, wenn der Reiniger nicht saugt?

A: Stellen Sie sicher, dass der Reiniger vollkommen im Wasser eingetaucht ist und sich keine Luft im durchsichtigen Trichter befindet. Der Saugreiniger ist nur zum Saugen von Wasser ausgelegt und saugt keine Luft an. Falls dies das Problem nicht behebt, prüfen Sie bitte folgendes:

- Stellen Sie sicher, dass der Filterbeutel keine Fremdkörper enthält, die den Wasserfluss behindern.
- Laden Sie den Reiniger mindestens 6 Stunden lang.

Falls das Problem auch damit nicht zu lösen ist, wenden Sie sich bitte an unseren Kundendienst unter 1-(732)-967-9888.

BELANGRIJKE VEILIGHEIDSLINSTRUCTIES



BEWAAR DEZE INSTRUCTIES

WAARSCHUWINGEN EN GEBRUIKSFINFORMATIE



WAARSCHUWINGEN

1. Lees alle veiligheids waarschuwingen aandachtig door en zorg dat u ze **begrijpt** voordat u dit apparaat gebruikt.
2. Probeer de reiniger niet te bedienen en gebruik de oplader niet als deze beschadigd lijkt te zijn.
3. Laat dit product nooit door kinderen bedienen. Dit is **GEEN** speelgoed, kinderen moeten onder toezicht staan om ervoor te zorgen dat ze niet met dit product spelen.
4. Houd de reiniger en de accessoires buiten het bereik van kinderen.
5. Deze reiniger is niet bedoeld voor gebruik door personen met beperkte fysieke, zintuiglijke of mentale capaciteiten of met een gebrek aan ervaring en kennis, tenzij ze onder toezicht staan of instructies hebben gekregen over het gebruik van het apparaat van een persoon die verantwoordelijk is voor hun veiligheid.
6. Blijf altijd met beide voeten stevig staan en houd uw evenwicht wanneer u de reiniger gebruikt. Strek u niet te ver uit.
7. Houd haar, loszittende kleding en alle lichaamsdelen uit de buurt van openingen en bewegende delen van de reiniger.
8. Probeer geen in de fabriek verzegelde motorkast te openen om bij de batterij, motor of elektronische assemblage te komen.
9. De waarschuwingen, voorzorgsmaatregelen en instructies in deze handleiding kunnen niet alle mogelijke omstandigheden of situaties dekken die zich kunnen voordoen. De gebruiker moet altijd zeer voorzichtig en met gezond verstand te werk gaan wanneer hij of zij de reiniger gebruikt.

Waarschuwingen voor het opladen

10. Gebruik alleen het volgende model batterijlader: **LC099-3S2PK, LC099-3S2PK-CR** om de batterij op te laden.
11. Koppel de reiniger los van de batterijlader of het stroomnet voordat u routineonderhoud uitvoert, zoals het reinigen van de filter of de vuilkamer.
12. **Laad de reiniger alleen binnenshuis op.** Gebruik of bewaar de oplader niet buitenshuis. Laad de reiniger op in een schone, droge ruimte.
13. Probeer de batterij niet op te laden als de oplader of de aansluitingen beschadigd zijn.
14. Sluit de oplader aan op een stroombron via een stopcontact met aardlekschakelaar (GFCI). Neem bij twijfel contact op met een gekwalificeerde elektricien.
15. Risico op stroomschokken. Gebruik de oplader niet als deze is blootgesteld aan vloeistof of regen.
16. Zorg ervoor dat de reiniger en oplaadpinnen volledig droog zijn voordat u de oplader aansluit en de batterij oplaadt.
17. Sluit de oplader niet aan op een stroombron of ontkoppel het apparaat niet met natte handen.
18. Voer geen onderhoud uit aan de reiniger terwijl het apparaat is ingeschakeld of aangesloten op de oplader of terwijl de oplader is aangesloten op de stroombron.
19. Gebruik geen verlengsnoer. De oplader moet rechtstreeks op de hoofdstroomvoorziening van een stopcontact in huis worden aangesloten.
20. Laad de reiniger niet op in de buurt van ontvlambare of brandbare stoffen.
21. Probeer nooit de oplaadadapter of stekker open te wrikken.
22. Als het snoer van de oplader op een of andere manier beschadigd is, **MOET** de oplader worden vervangen door een oplader die door Water Tech is gecertificeerd voor gebruik met de reiniger om het risico op schokken of brand te beperken.
23. Verwijder de reiniger van de oplader en de hoofdvoeding nadat de volledige oplaadtijd is bereikt, zoals aangegeven in de instructies.

Gebbruiks informatie

24. Gebruik dit product alleen voor het beoogde doel zoals beschreven in deze handleiding. Gebruik alleen Water Tech accessoires en filters.
25. Gebruiks- en oplaadtemperatuur: Omgevingstemperatuur en watertemperatuur 41° F / 5° C en 100° F / 37,7° C
26. De reiniger is uitsluitend bedoeld voor gebruik **ONDER WATER** in zwembaden en spa's. De reiniger is geen stofzuiger voor vloeren. De reiniger is geen stofzuiger voor vloeren of oppervlakken in huis.
27. Dompel de reiniger onmiddellijk onder in water nadat u de pompmotor hebt ingeschakeld om schade aan de afdichtingen op de motoras te voorkomen. Als u dit niet doet, wordt de levensduur van de waterafdichtingen verkort en/of vervalt de garantie.
28. Laat de reiniger nooit in het water liggen als de reiniger "UIT" staat of als de stroom is uitgevallen.
29. Houd alle openingen vrij van vuil dat de waterstroom kan verminderen.
30. Raadpleeg het gedeelte "BATTERIJEN RECYCLE" "AFVOER" in de gebruiksaanwijzing voor meer informatie over het recyclen en afvoeren van batterijen en neem contact op met de plaatselijke autoriteiten voor meer informatie.
31. Deze reiniger bevat oplaadbare batterijen. Verbrand de batterij niet omdat deze bij hoge temperaturen explodeert. Voer batterijen altijd af in overeenstemming met de plaatselijke wetgeving.
32. Deze reiniger bevat herlaadbare lithium-ionbatterijen. Verbrand de batterij niet. De batterij explodeert bij hoge temperaturen. Werp batterijen altijd weg in overeenstemming met de plaatselijke wetgeving.

GEVAAR!

OM HET RISICO OP BRAND OF ELEKTRISCHE SCHOKKEN TE VERMINDEREN, VOLG DEZE INSTRUCTIES ZORGVULDIG. Wanneer u elektrische producten gebruikt, dient u alle instructies in deze handleiding te lezen, te begrijpen en op te volgen.

WAARSCHUWING!

GEVAAR VOOR VERDRINKING. Dit apparaat produceert zuigkracht. Beknellingsgevaar aanwezig. **NIET** gebruiken als er zwemmers aanwezig zijn. Laat kinderen dit product nooit gebruiken. Laat nooit personen die niet kunnen zwemmen dit product gebruiken om verdrinkingsgevaar te voorkomen.

GEVAAR!

LAAT GEEN WATER OF ANDERE ZEER GELEIDENDE VLOEISTOFFEN IN CONTACT KOMEN MET DE OPLADER OF DE OPLAADAANSLUITING VOOR OF TIJDENS HET OPLADEN VAN HET APPARAAT. Zwembadwater is zeer corrosief en veroorzaakt schade aan de oplader of oplaadaansluiting en kan kortsluiting veroorzaken, wat kan leiden tot rookbrand en/of ernstig persoonlijk letsel. Zorg ervoor dat alle oppervlakken van de oplader en de oplaadaansluiting droog zijn en dat er geen water aanwezig is voordat u het apparaat oplaadt.

GEVAAR!

LAAT DE REINIGER NOOIT ONBEHEERD ACHTER IN EEN AUTO, VRACHTWAGEN OF GEMOTORISEERD VOERTUIG TERWIJL U DE BATTERIJ OPLAADT. BRANDRISICO. Gebruikstemperatuur omgeving en water 41° F / 5° C en 100° F / 37,7° C.

WAARSCHUWING!

ALLEEN OPLADEN MET EEN OPLADER DIE IS VERVAARDIGD DOOR WATER TECH, GECERTIFICEERD VOOR GEBRUIK MET DIT PRODUCT. Een oplader die geschikt is voor een bepaald type accupakket kan bij gebruik met een ander accupakket brandgevaar opleveren. Gebruik geen verlengsnoer of stekkerdoos. Gebruik alleen een oplader die is gecertificeerd door Water Tech: **LC099-3S2PK, LC099-3S2PK-CR.**

WAARSCHUWING!



Probeer nooit het batterijcompartiment open te wrikken. Risico op kortsluiting of brand.

WAARSCHUWING!

Gebruik deze reiniger **NIET** voor het opzuigen van giftige, ontvlambare, brandbare (vloeistof)stoffen (bijv. benzine), of in de aanwezigheid van explosieve of ontvlambare dampen.

VEILIGHEIDS- EN GEBRUIKSSYMBOLEN

De volgende symbolen en betekenissen zijn bedoeld om de risiconiveaus die aan dit product zijn verbonden uit te leggen:

SYMBOOL	SIGNAAL	BETEKENIS
	WAARSCHUWING!	Geeft een gevaarlijke situatie aan die, als deze niet wordt vermeden, kan leiden tot de dood of ernstig letsel.
	GEVAAR!	Geeft een gevaarlijke situatie aan die, als deze niet wordt vermeden, kan leiden tot de dood of ernstig letsel.
	VOORZICHTIGHEID!	Geeft een gevaarlijke situatie aan die, als deze niet wordt vermeden, kan leiden tot licht of middelzwaar letsel.

De volgende symbolen en betekenissen zijn bedoeld om u te helpen het product beter en veiliger te bedienen. Bestudeer ze alstublieft en leer hun betekenis kennen.

SYMBOOL	NAAM	UITLEG
	VEILIGHEIDSALARM	Geeft een mogelijk gevaar voor persoonlijk letsel aan. Bij het zien van dit symbool moeten altijd basisvoorzorgsmaatregelen worden gevolgd.
 	WORDT NIET NAT	Geeft in geen geval aan dat water het aangegeven gedeelte met dit symbool mag raken. Als dit niet wordt vermeden, kan dit leiden tot licht of matig letsel.
  6	AANKLAGEN 6 VOLLE UREN	Geeft aan dat het product 6 volledige uren moet worden opgeladen.
	ACCU RECYCLE	Recycle batterijen in overeenstemming met de lokale wetgeving.
	BESCHIKBAARHEID	Gooi ongewenste producten weg in overeenstemming met de lokale wetgeving.
	CE	Europese conformiteit.
	RoHS	Beperking van de naleving van gevaarlijke stoffen.

BEWAAR DEZE INSTRUCTIES

P40X006	1. Vacuüm hoofd (PRO 1000)	LC099-3S2PK	9. Oplader
	2. Borstels		10. Borgveer
	3. Wielen	P40X003G3	11. Motor vak vergadering
P50X006G	4. Vacuüm hoofd (PRO 2000)	P40X022SS	12. Zand en slib zak
P41X200	5. Universele vacuüm hoofd adapter	P40X022AP	13. Alle doel filterzak
P40X002	6. Neusdop	PROW070	14. Schouder riem
P40X022XF	7. Meerlaagse filterzak	099-3S2PK-EU	15. EU-adapter
	8. Pool Blaster PRO Schelp		

⚠ Gebruik alleen de met de stofzuiger meegeleverde oplader.

Specificatie

Ingang batterijlader.....100-240V-50-60Hz, 400mA Maximaal
 Uitgang batterijlader.....12.6V, === 2.0A

Bereik van de watertemperatuur.....Maximaal 100°F, (37.7°C) Minimum 41°F, (5°C)
 Operationele diepte.....Maximaal 12 ft. (3.5 m), Minimum 10 in. (0.25 m)
 Laad temperatuur.....Maximaal 100°F, (37.7°C) Minimum 41°F, (5°C)

MEER ONDERDELEN BESCHIKBAAR:

Hoofd en slang gehechtheid (*onderdeel nummer: P30X882*)
 Autolader (*onderdeel nummer: LC099-3S2PK-CR*)

*Om te kopen, contact op met uw kleinhandelaar
 of bel ons op 1-(732)-967-9888.*

A Uw cleaner opladen

De eerste oplading **6 uur**
 Opnieuw laden (Na volledige ontlading) **6 uur**
 Maximale laattijd mag niet meer dan **12 uur**

B Toe te voegen de borstels

Borstels

- Penselen worden toegevoegd aan het vacuüm hoofd. (Figuur B)
- Verschillende configuraties zijn beschikbaar. (6 Borstels Totaal)

C Filterzak aanbrengen

D Het bevestigen van de vacuümkop

(Figuur D.1 PRO 1000)
 (Figuur D.2 PRO 2000)

E Zwembad paal aansluiten

F Clean aan/uitschakelen

G Onderhoud

Opslag voor lange duur

- Altijd de neusdop en filterzak voor opslag reinigen.
- Altijd opladen en opbergen van het reinigingsmiddel in een koele, droge overdekte shelter.
- Laad de stofzuiger voor 6 uur na elke maand inactiviteit.
- Laat uw oplader nooit langer dan 24 uur aangesloten op het vacuüm.

Filterzak reinigen

- U dient de filterzak na elk gebruik te verwijderen en schoon te maken.(Figuur G.1)
- Niet schrobben de zak tegen zichzelf terwijl het spoelen. (Figuur G.2)

Milieu programma(s), Europese AEEA-richtlijn

Respecteer de regelgeving van de Europese Unie en helpen om het milieu te beschermen. Return-niet-werkende elektrische apparatuur om een faciliteit door uw gemeente die goed recycleert elektrische en elektronische apparatuur benoemd. Laat ze niet af in ongesorteerd afvalbakken. Voor items met verwisselbare batterijen, verwijder de batterijen voor het weggooien van het product.



VEELGESTELDE VRAGEN

V: Mag ik mijn schonere aanzetten als hij niet in het water zit?

A: Ja, dat mag voor een korte periode wanneer u het apparaat aanzet voordat u het in uw zwembad of jacuzzi onderdompelt of wanneer u het van het zwembad of de jacuzzi verwijdert.

V: Hoe weet ik wanneer de batterij van de schonere leeg is wanneer ik mijn zwembad aan het schoonmaken ben?

A: De meeste mensen voelen wanneer de schonere draait door de trillingen in de stofzuigerstang of wand. Om er zeker van te zijn, kunt u het apparaat uit het water tillen om te horen of hij nog draait of niet.

V: Hoe vaak moet ik de filterzak van mijn schonere schoonmaken?

A: U kunt de filterzak zo vaak schoonmaken als u wilt zonder dat dit een negatief effect heeft. De filterzak kan dan binnenstebuiten worden gedraaid en gespoeld worden met een slang of in een gootsteen. Niet in een wasmachine wassen of met een wasmiddel.

V: Hoe kan ik vermijden dat vuil uit het mondstuk komt wanneer ik het reinigingsapparaat uit het water haal?

A: Er zijn twee manieren waarop u het apparaat uit het zwembad kunt halen wanneer u klaar bent met reinigen:

WANNEER U DE WAND GEBRUIKT: Til uit het zwembad met de neus naar boven zodat water uit de achterkant en zijkanten kan lopen.

WANNEER U EEN STOFZUIGERSTANG GEBRUIKT: Neem het apparaat uit het zwembad met de onderkant naar boven gericht en de wand naar beneden. Hierdoor kan water ontsnappen en blijft het vuil in het apparaat zitten.

V: Waar kan ik vervangingsonderdelen kopen?

A: U kunt oorspronkelijke Water Tech vervangingsonderdelen vinden bij uw plaatselijke kleinhandel of bel 1-(732)-967-9888 voor meer informatie.

V: Zijn de chemicaliën in mijn zwembad schadelijk voor mijn schonere?

A: De schonere is ontworpen om zwembadchemicaliën te weerstaan tijdens de gebruikperiode. Het apparaat moet echter met zuiver water worden afgespoeld nadat het uit het zwembad is genomen. Dit zal de levensduur van de filterzak/afdichtring verlengen.

V: Mag ik de schonere in het zwembad laten als ik hem niet gebruik?

A: Nee. De schonere moet uit het zwembad worden genomen en in een schone, droge plaats worden opgeborgen wanneer het niet gebruikt wordt. Dit zal de levensduur van uw schonere en de accessoires verlengen.

V: Wat moet ik doen als mijn schonere niet stofzuigt?

A: Let erop dat uw schonere volledig is ondergedompeld in water en dat er geen lucht in de doorzichtige trechter zit. Het reinigingsapparaat is alleen ontworpen om water te zuigen en kan geen lucht zuigen. Als dit uw probleem niet oplost, controleer dan het volgende:

- Zorg ervoor dat er geen vuil in de filterzak zit die de stroming kan beïnvloeden.
- Laad reiniger gedurende minimaal 6 uur.

Als geen van bovenstaande tips de situatie oplost, bel dan naar onze afdeling Klantendienst op 1-(732)-967-9888.

IMPORTANTI ISTRUZIONI DI SICUREZZA



CONSERVA QUESTE ISTRUZIONI

AVVERTENZE E INFORMAZIONI SULL'USO



AVVERTENZE

1. **Leggere attentamente e comprendere** tutte le avvertenze di sicurezza prima di utilizzare questa apparecchiatura.
2. Non tentare di azionare il pulitore o utilizzare il caricabatterie se mostrano segni di danneggiato in qualche modo.
3. Non consentire mai a bambini di utilizzare questo prodotto. NON è un giocattolo, i bambini devono essere sorvegliati per assicurarsi che non giochino con questo prodotto.
4. Tenere il pulitore e i suoi accessori fuori dalla portata dei bambini.
5. Questo pulitore non è destinato all'uso da parte di persone con ridotte capacità fisiche, sensoriali o mentali, o con mancanza di esperienza e conoscenza, a meno che non siano sorvegliati o abbiano ricevuto istruzioni relative all'uso dell'apparecchio da una persona responsabile della loro sicurezza.
6. Quando si utilizza il pulitore mantenersi sempre in posizione ed equilibrio corretti. Non oltrepassarli.
7. Tenere capelli, indumenti larghi e tutte le parti del corpo lontani dalle aperture e dalle parti mobili del pulitore.
8. Non tentare di aprire la scocca del motore sigillata in fabbrica per accedere alla batteria, al motore o al gruppo elettronico.
9. Avvertenze, precauzioni e istruzioni descritte nel presente manuale di istruzioni non possono trattare tutte le possibili condizioni o situazioni che potrebbero verificarsi. È necessario comprendere che l'operatore deve sempre prestare la massima attenzione e avere buon senso quando utilizza il pulitore.

Avvertenze per la ricarica

10. Utilizzare solo il seguente modello di caricabatterie: **LC099-3S2PK, LC099-3S2PK-CR** per caricare la batteria.
11. Scollegare il pulitore dal caricabatteria o dall'alimentazione principale prima di eseguire interventi di manutenzione ordinaria, ad esempio pulizia del filtro o della camera di raccolta dello sporco.
12. **Caricare il pulitore solo in ambienti interni.** Non utilizzare o conservare il caricabatterie all'aperto. Caricare il pulitore in un luogo pulito e asciutto.
13. Non tentare di ricaricare la batteria se il caricabatterie o i collegamenti sono in qualche modo danneggiati.
14. Collegare il caricabatterie a una fonte di alimentazione tramite una presa di corrente domestica a parete con sezionatore dotato di messa a terra (GFCI). In caso di dubbi, contattare un elettricista abilitato.
15. Rischio di folgorazione. Non utilizzare il caricabatterie se è esposto o è stato esposto a liquidi o pioggia.
16. Prima di collegare il caricabatterie e ricaricare la batteria, assicurarsi che il pulitore e i pin di ricarica siano completamente asciutti.
17. Non collegare o scollegare il caricabatterie da una fonte di alimentazione o dall'apparecchio con le mani bagnate.
18. Non eseguire mai manutenzione del pulitore mentre è acceso o collegato al caricabatterie o mentre il caricabatterie è collegato alla fonte di alimentazione.
19. Non utilizzare alcun tipo di cavo di prolunga. Il caricabatterie deve essere collegato direttamente all'alimentazione principale domestica attraverso una presa a parete.
20. Non caricare il pulitore vicino a sostanze infiammabili o combustibili.
21. Non tentare mai di aprire l'adattatore di ricarica o la spina del connettore.
22. Se il cavo del caricabatterie è in qualche modo danneggiato, il caricabatterie DEVE essere sostituito con un caricabatterie certificato da Water Tech per l'uso con il pulitore per ridurre il rischio di scosse elettriche o incendi.
23. Rimuovere il pulitore dal caricabatterie e dall'alimentazione principale una volta raggiunto il tempo di ricarica completo, come indicato nelle istruzioni.

Informazioni sull'utilizzo

24. Utilizzare questo prodotto solo per lo scopo previsto, come descritto in questo manuale. Utilizzare solo accessori e filtri Water Tech.
25. Temperatura d'esercizio e di ricarica: Ambiente e acqua 41°F/5°C e 100°F/37,7°C
26. Il pulitore è progettato per essere usato SOLO SOTT'ACQUA in piscine e spa. Il pulitore non è un aspirapolvere per pavimenti o superfici della casa.
27. Immergere il pulitore in acqua immediatamente dopo aver acceso il motore della pompa per evitare danni alle guarnizioni sull'albero del motore. La mancata osservanza porterà a riduzione della durata delle guarnizioni idrauliche e/o invaliderà la garanzia.
28. Non lasciare mai il pulitore in acqua quando è spento o quando ha esaurito la carica.
29. Evitare di raccogliere oggetti appuntiti che potrebbero danneggiare il filtro. Mantenere tutte le aperture libere da sporco che potrebbe ridurre il flusso dell'acqua.
30. Per dettagli relativi al riciclaggio e allo smaltimento delle batterie, fare riferimento alla sezione "RICICLAGGIO BATTERIE" "SMALTIMENTO" nelle istruzioni e contattare le autorità locali per ulteriori informazioni.
31. Questo pulitore contiene batterie ricaricabili. Non incenerire la batteria in quanto, a temperature elevate, potrebbe esplodere. Smaltire sempre le batterie in conformità con la legge locale.
32. Il pulitore contiene batterie ricaricabili agli ioni di litio. Non incenerire la batteria. A temperature elevate la batteria potrebbe esplodere. Smaltire sempre le batterie in conformità con le leggi locali.

PERICOLO!

PER RIDURRE IL RISCHIO DI INCENDIO O DI SCOSSE ELETTRICHE, SEGUIRE ATTENTAMENTE QUESTE ISTRUZIONI.

Quando si utilizzano prodotti elettrici, leggere, comprendere e seguire tutte le istruzioni riportate in questo manuale.

AVVERTIMENTO!

PERICOLO DI ANNEGAMENTO. Questo dispositivo produce aspirazione. Rischio di intrappolamento presente. **NON** utilizzare in presenza di bagnanti. Non permettere mai ai bambini di utilizzare questo prodotto. Non consentire mai a persone che non sanno nuotare di utilizzare questo prodotto per evitare il rischio di annegamento.

PERICOLO!

NON PERMETTERE CHE ACQUA O ALTRI FLUIDI ALTAMENTE CONDUTTIVI ENTRINO IN CONTATTO CON IL CARICABATTERIE O IL PRESA DI RICARICA PRIMA O DURANTE LA CARICA DELL'APPARECCHIO. L'acqua della piscina è altamente corrosiva e causerà danni al caricabatterie o alla presa di ricarica e può causare cortocircuiti con conseguente incendio di fumo e/o gravi lesioni personali. Assicurarsi che tutte le superfici del caricabatterie e della presa di ricarica siano asciutte e che non sia presente acqua prima di caricare l'apparecchio.

PERICOLO!

DURANTE LA RICARICA DELLA BATTERIA, NON LASCIARE MAI IL PULITORE INCUSTODITO IN UN'AUTO, UN CAMION O UN VEICOLO A MOTORE. RISCHIO DI INCENDIO. Temperatura d'esercizio di ambiente e acqua 41°F/5°C e 100°F/37,7°C.

AVVERTIMENTO!

RICARICARE SOLO CON UN CARICABATTERIE PRODOTTO DA WATER TECH CERTIFICATO PER L'USO CON QUESTO PRODOTTO. Un caricabatterie adatto a un tipo di pacco batteria può creare rischio di incendio se utilizzato con un altro pacco batteria. **NON** utilizzare una prolunga o una presa multipla. Utilizzare solo caricabatterie certificati da Water Tech: **LC099-3S2PK, LC099-3S2PK-CR.**

AVVERTIMENTO!



Non tentare mai di aprire con forza il vano batterie. Rischio di cortocircuito o incendio.

AVVERTIMENTO!

NON utilizzare questo pulitore per aspirare sostanze tossiche, liquidi infiammabili o combustibili. (es. benzina) o utilizzarlo in presenza di vapori esplosivi o infiammabili.

SIMBOLI DI SICUREZZA E UTILIZZO

I seguenti simboli e significati hanno lo scopo di spiegare i livelli di rischio associati a questo prodotto:

SIMBOLO	SEGNALE	SENSO
	AVVERTIMENTO!	Indica una situazione pericolosa che, se non evitata, potrebbe provocare morte o lesioni gravi.
	PERICOLO!	Indica una situazione pericolosa che, se non evitata, potrebbe provocare morte o lesioni gravi.
	ATTENZIONE!	Indica una situazione pericolosa che, se non evitata, può provocare lesioni lievi o moderate.

I seguenti simboli e significati hanno lo scopo di aiutarvi a utilizzare il prodotto in modo migliore e più sicuro. Per favore studiateli e imparate i loro significati.

SIMBOLO	NOME	SPIEGAZIONE
	AVVISO DI SICUREZZA	Indica un potenziale pericolo di lesioni personali. Quando si vede questo simbolo è necessario seguire sempre le precauzioni di base.
	NON BAGNARSI	Indica che NON SIGNIFICA che l'acqua deve toccare la parte indicata con questo simbolo. Se non evitato, potrebbe provocare lesioni minori o moderate.
	ADDEBITO PER 6 ORE COMPLETE	Indica di caricare il prodotto per 6 ore complete.
	BATTERIA RICICLARE	Riciclare le batterie in conformità alla legge locale.
	DISPOSIZIONE	Smaltire qualsiasi prodotto indesiderato in conformità alla legge locale.
	CE	Conformità europea.
	RoHS	Limitazione della conformità alle sostanze pericolose.

CONSERVA QUESTE ISTRUZIONI

P40X006	1. Testa di aspirazione (PRO 1000)	LC099-3S2PK	9. Caricabatterie e Adattatore UE
	2. Spazzole		10. Clip a molla
	3. Ruote	P40X003G3	11. Assemblaggio scatola motore
P50X006G	4. Testa di aspirazione (PRO 2000)	P40X022SS	12. Sabbia e limo borsa
P41X200	5. Adattatore universale testa vuoto	P40X022AP	13. Tutti bag filtro per applicazioni
P40X002	6. Tappo a bocchetta	PROW070	14. Spalla Cinturino
P40X022XF	7. Sacchetto filtro multi-strato	099-3S2PK-EU	15. Adattatore UE
	8. Pool Blaster PRO Guscio		

⚠ Utilizzare esclusivamente il caricabatterie fornito con il pulitore.

Specificazioni

Ingresso caricabatteria.....	100-240V-50-60Hz, 400mA Massimo
Caricabatterie uscita.....	12.6V, --- 2.0A
Gamma di temperatura dell'acqua.....	Massimo 100°F, (37.7°C) Minimo 41°F, (5°C)
Profondità di funzionamento.....	Massimo 12 ft. (3.5 m), Minimo 10 in. (0.25 m)
Carica di temperatura.....	Massimo 100°F, (37.7°C) Minimo 41°F, (5°C)

PARTI AGGIUNTIVE DISPONIBILI:
 Testa e tubo flessibile allegati (numero di parte: P30X882).
 Caricabatteria da auto (numero di parte: LC099-3S2PK-CR).

*Per acquistare, contattare il rivenditore
 o chiamaci al 1-(732)-967-9888.*

A Carica dell'aspiratore

Carica iniziale **6 ore**
 Ricarica (dopo una scarica completa) **6 ore**
 Tempo di ricarica massimo non deve superare le **12 ore**

B Aggiungendo i pennelli

Spazzole

- Spazzole vengono aggiunti alla testa di vuoto. (Figura B)
- Sono disponibili diverse configurazioni. (6 spazzole totale)

C Inserimento del sacchetto filtrante

D Fissaggio della testa di aspirazione

(Figura D.1 PRO 1000)
 (Figura D.2 PRO 2000)

E Fissaggio del palo per piscina

F Accensione e spegnimento dell'aspiratore

G Manutenzione

Conservazione per periodi prolungati

- Pulire sempre il tappo a bocchetta e il sacchetto filtrante prima di conservare l'aspiratore.
- Sempre memorizzare e caricare il vostro pulitore in un riparo coperto fresco ed asciutto.
- Ricaricare il pulitore per 6 ore dopo ogni mese di inattività.
- Tempo di ricarica massimo non deve superare le 24 ore.

Pulizia del sacchetto filtrante

- Rimuovere e pulire il sacchetto filtrante dopo ciascun uso. (Figura G.1)
- Non strofinare il sacco contro se stessa durante il risciacquo. (Figura G.2)

Programma Ambientale(s), RAEE Direttiva Europea

Si prega di rispettare le norme dell'Unione europea e contribuire a proteggere l'ambiente. Ritorno materiale elettrico non funzionante ad un impianto nominato dal comune che ricicla correttamente apparecchiature elettriche ed elettroniche. Non gettare nei cassonetti dei rifiuti indifferenziati. Per gli elementi contenenti batterie rimovibili, rimuovere le batterie prima di smaltire il prodotto.



DOMANDE FREQUENTI

D: Il aspirapolvere può funzionare senz'acqua?

R: Sì, solo per un breve periodo quando lo si accende per immergerlo nella piscina o vasca idromassaggio oppure quando lo si sta estraendo dall'acqua.

D: Come faccio a capire che il aspirapolvere si sta scaricando mentre sto pulendo la piscina?

R: Quando il aspirapolvere funziona, la maggior parte degli utenti riesce facilmente a percepirlo grazie alle vibrazioni del tubo di aspirazione o del manico. Per accertarsene, lo si può estrarre dall'acqua e verificare che l'aspiratore stia ancora funzionando.

D: Ogni quanto tempo devo pulire il sacchetto filtrante del mio aspirapolvere?

R: Il sacchetto filtrante può essere pulito ogni volta che lo si desidera, senza alcuna controindicazione. Girare il sacchetto filtrante al rovescio e lavarlo con una pompa da giardino oppure in un lavandino. Non lavare in lavatrice o con del detergente. Per istruzioni più dettagliate, consultare la sezione "Pulizia del filtro a sacco" nel manuale delle istruzioni. Per ottenere migliori risultati, eseguire l'operazione dopo ogni uso, oppure se si nota che le prestazioni del aspirapolvere vengono meno.

D: Come faccio ad impedire che la sporcizia fuoriesca dal bocchettone quando estraggo l'aspiratore dall'acqua?

R: Vi sono due modi per estrarre l'apparecchio dalla piscina una volta terminata la pulizia:

ASPIRAZIONE TRAMITE MANICO: sollevare l'aspiratore con la parte anteriore rivolta verso l'alto, in modo che l'acqua possa fuoriuscire dal retro e dai lati dell'unità.

ASPIRAZIONE TRAMITE TUBO: estrarre l'aspiratore dalla piscina con la parte posteriore rivolta verso l'alto ed il manico rivolto verso il basso. Ciò permetterà all'acqua di fuoriuscire e alla sporcizia di rimanere all'interno.

D: Dove posso acquistare pezzi di ricambio?

R: Contattare il vostro rivenditore locale Water Tech per pezzi di ricambio originali o chiamare 1-(732)-967-9888 per maggiori dettagli.

D: Le sostanze chimiche presenti nella piscina possono danneggiare il aspirapolvere?

R: Il aspirapolvere è stato progettato per resistere agli effetti delle sostanze chimiche presenti nella piscina. Si consiglia tuttavia di sciacquare l'apparecchio in acqua dolce, dopo averlo estratto dalla piscina. Ciò prolungherà la durata del sacchetto filtrante/anello di tenuta.

D: Posso lasciare il aspirapolvere in piscina dopo averlo utilizzato?

R: No. Si consiglia di rimuovere il aspirapolvere dalla piscina e di conservarlo in un luogo pulito e asciutto dopo averlo utilizzato. Ciò prolungherà la durata dell'apparecchio e dei suoi accessori.

D: Cosa devo fare se il Pool Blaster non aspira più?

R: Assicurarsi che il aspirapolvere sia completamente immerso nell'acqua e che non vi sia aria nell'imbuto trasparente. L'apparecchio è stato progettato per aspirare esclusivamente acqua e non aria. Se il problema persiste, si prega di procedere come suggerito in seguito:

- Assicurarsi che il sacchetto sia privo di impurità, le quali potrebbero ostruire la regolare circolazione dell'acqua.
- Caricare il vostro pulitore per almeno 6 ore.

Se nessuna delle misure sopra riportate sembri poter risolvere il problema, si prega di contattare il Servizio di Assistenza Consumatori al numero 1-(732)-967-9888.

END OF LIFE BATTERY DISPOSAL - EN

The maintenance free, Lithium Ion battery in your unit must be properly disposed of in accordance to State and local law. To confirm if recycling is required; contact your local authority for information.

WARNING!

- Never attempt to disassemble a battery pack.
1. Remove all personal items such as rings, bracelets, necklaces and watches when unwiring a pack from the vacuum unit.
 2. A battery can produce a short circuit current high enough to weld a ring (or like item) to metal causing a severe burn.
 3. Wear complete eye protection, gloves and protective clothing when removing the battery pack.
 4. Take care not to touch wires together or allow them to contact any metal items, which would cause sparking and/or short circuit the battery.
 5. Never smoke or allow a spark or flame in the vicinity of the battery or the cleaner. Batteries can generate gases which could possibly ignite.
 6. Do not expose to fire or intense heat as this may result in an explosion.

CAUTION!

- If a battery leak develops, avoid contact with the leaking acid and place the damaged battery in a plastic bag.
7. If acid comes in contact with skin and clothing, wash immediately with plenty of soap and water.
 8. If acid comes in contact with eyes, immediately flood eye with running cool water for at least 15 minutes. Get medical attention immediately.

How to remove the battery

- Recommended tools (not included): Flathead screwdriver, wire-cutters, electrical tape.
1. Using a flathead screwdriver, pry open the clamp to break the seal. See first image.
 2. Take out the battery from the battery compartment. See second image.
 3. Use the wire-cutters, cut the wires near the battery. Make sure the wires do not come in contact with themselves.
 4. Finally wrap the wire ends with electrical tape. Dispose according to local recycling laws.

FIN DE VIE ÉLIMINATION DES PILES - FR

La batterie Lithium-Ion sans maintenance incluse dans votre appareil doit être correctement éliminée conformément aux réglementations nationales et locales. Pour vérifier que le recyclage est exigé, contactez votre autorité locale.

ATTENTION!

- Ne jamais tenter de désassembler le bloc-piles.
1. Retirez vos objets personnels tels que des bagues, bracelets, colliers et montres lorsque vous débranchez le bloc-piles de l'unité d'aspiration.
 2. Une batterie peut produire un courant de court-circuit suffisamment élevé pour souder un anneau (ou élément similaire) au métal et causer ainsi une brûlure grave.
 3. Veillez à porter une protection complète pour les yeux, des gants et des vêtements de protection lorsque vous retirez le bloc-piles.
 4. Veillez à ne pas toucher les câbles en même temps et à ce qu'ils n'entrent pas en contact avec des éléments métalliques pour éviter des étincelles et/ou un court-circuit de la batterie.
 5. Ne jamais fumer ni provoquer des étincelles ou des flammes près de la batterie ou du nettoyeur. Les piles peuvent générer des gaz susceptibles de s'enflammer.
 6. Ne pas exposer au feu ou à une chaleur intense car cela pourrait provoquer une explosion.

MISE EN GARDE!

- En cas de fuite de la batterie, éviter tout contact avec le liquide acide et placer la batterie endommagée dans un sac plastique.
7. Si de l'acide entre en contact avec la peau ou les vêtements, laver immédiatement et abondamment à l'eau et au savon.
 8. Si de l'acide entre en contact avec les yeux, rincer immédiatement et abondamment l'œil à l'eau fraîche pendant au moins 15 minutes. Demander immédiatement un avis médical.

Comment retirer la batterie

- Outils recommandés (non inclus) : Tournevis à tête plate, pince coupante, ruban électrique isolant.
1. À l'aide d'un tournevis à tête plate, ouvrir l'attache pour briser le joint. Voir la première image.
 2. Sortir la batterie de son compartiment. Voir la seconde image.
 3. À l'aide d'une pince coupante, couper les câbles situés près de la batterie. S'assurer que les câbles n'entrent pas en contact avec eux-mêmes.
 4. Enrouler du ruban électrique isolant autour des extrémités des câbles. Mettre au rebut conformément aux réglementations de recyclage locales.

ELIMINACIÓN DE BATERÍAS AL FINAL DE VIDA - ES

La batería de iones de litio sin mantenimiento de su unidad debe desecharse adecuadamente de acuerdo con las leyes estatales y locales. Póngase en contacto con su autoridad local para obtener información y confirmar si se requiere reciclaje.

¡ADVERTENCIA!

- Nunca intente desmontar un paquete de baterías.
1. Retire todos los artículos personales como anillos, pulseras, collares y relojes cuando desconecte un paquete de la unidad de vacío.
 2. Una batería puede producir una corriente de cortocircuito lo suficientemente alta como para soldar un anillo (o un elemento similar) al metal y provocar quemaduras graves.
 3. Utilice protección ocular completa, guantes y ropa protectora al retirar la batería.
 4. Tenga cuidado de no tocar los cables ni permitir que entren en contacto con ningún elemento metálico, pues ello podría provocar chispas y/o cortocircuitos en la batería.

5. Nunca fume ni permita que haya chispas o llamas cerca de la batería o del limpiador. Las baterías pueden generar gases que podrían encenderse.
6. No lo exponga al fuego o al calor intenso, ya que esto puede provocar una explosión.

¡PRECAUCIÓN!

- Si se produce una fuga en la batería, evite el contacto con el ácido que se filtra y coloque la batería dañada en una bolsa de plástico.
7. Si el ácido entra en contacto con la piel y la ropa, lávese inmediatamente con abundante agua y jabón.
 8. Si el ácido entra en contacto con los ojos, lávelos inmediatamente con agua corriente fría durante al menos 15 minutos. Busque atención médica de inmediato.

Cómo quitar la batería

- Herramientas recomendadas (no incluidas): Destornillador de punta plana, cortacables, cinta aislante.
1. Con un destornillador de punta plana, abra la abrazadera para romper el sello. Ver primera imagen.
 2. Retire la batería del compartimiento de la batería. Ver segunda imagen.
 3. Utilice el cortacables, corte los cables cerca de la batería. Asegúrese de que los cables no entren en contacto entre sí.
 4. Finalmente envuelva los extremos del cable con cinta aislante. Deseche de acuerdo con las leyes de reciclaje locales.

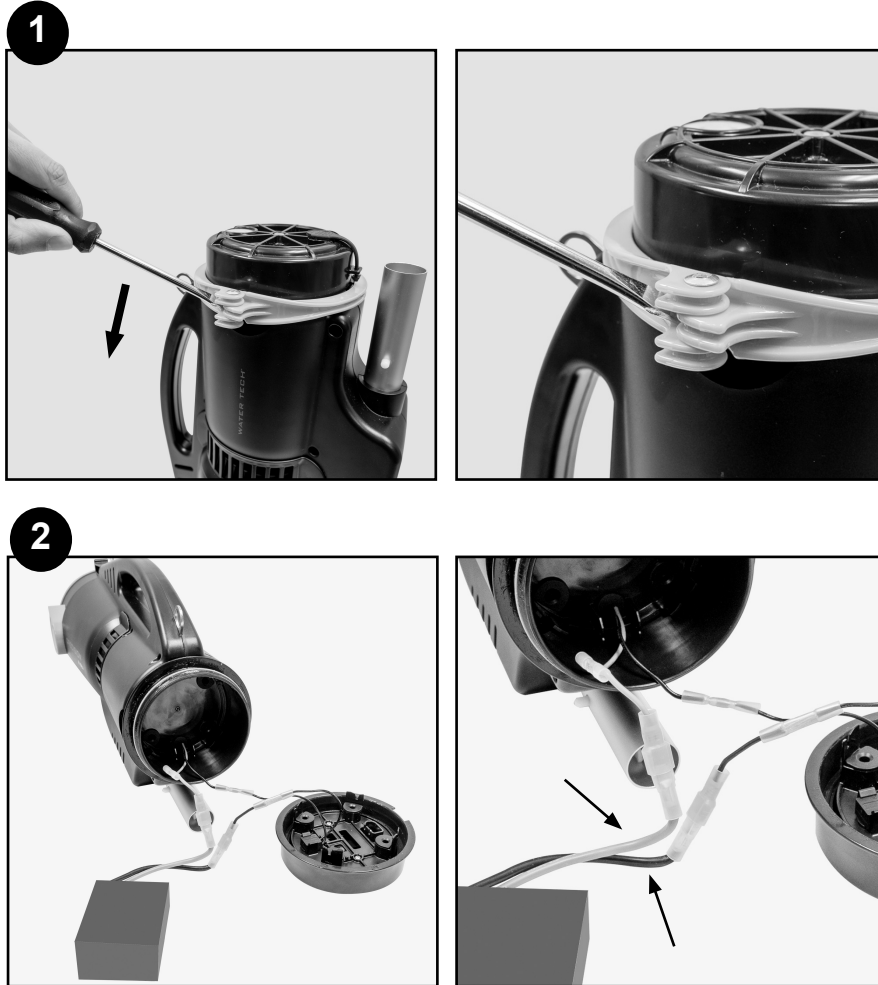

RoHS

CE



This page has been left blank intentionally.
Cette page a été laissé vide intentionnellement.
Esta página ha sido dejada en blanco intencionalmente.
Esta página foi deixada em branco intencionalmente.
Diese Seite wurde absichtlich leer gelassen.
Deze pagina is opzettelijk blanco gelaten.
Questa pagina è stata lasciata vuota intenzionalmente.



**10 Alvin Ct., Suite 111
East Brunswick, NJ 08816 - USA
Tel: 732-967-9888 US, Canada & International
Fax: 732-967-0070 US & International
www.WaterTechCorp.com**